

Milwaukee™

美沃奇™

Nothing but **HEAVY DUTY.**™



2022/07 綜合目錄
CATALOGUE

Milwaukee

MILWAUKEE™ 歷史

自1924年在美國Brookfield成立以來，Milwaukee的重載便攜式電動工具、手動工具和配件，無論在設計、製造和營銷一直是保持領先同業的。

Milwaukee保持專注於一個單一願景：

生產最頂尖的重載專業電動工具

Milwaukee自成立以來，其電動工具、手動工具和配件的名譽是基於產品的可靠性、耐久力、高品質和高性能。

Milwaukee使用最先進的科技針對專業用戶及廣泛使用者做市場調查及研究、嚴格的標竿、以及嚴苛的實驗室和工地用戶測試。Milwaukee對產品質量的高要求與承諾永遠堅定。



2018

M18™ 12.0Ah
HIGH OUTPUT™
高容量電池

2020
革命性的
充電系統



M18™ 9.0 Ah
HIGH DEMAND™
高容量電池



2016

M18™
FORCE LOGIC™
液壓系列產品
M12™ & M18™
高清晰輸出照明



2017

M18 FUEL™
無碳刷電鑽系列



2015

M18 FUEL™
無碳刷SDS鎚鑽



2012

REDLITHIUM™-ION
紅鋰電池技術



2008

M12™ & M18™
鋰電池系列工具



2010

第一台Magnum®
專業穴鑽



1991

Super
SAWZALL®
軍刀鋸，含抗震設計

1951

全世界第一台
軍刀鋸



1977

第一台開孔機
專門為汽車生產工廠量
身設計



1949

同業裡第一台
1/2" 直角電鑽



1924

THE NEXT BREAKTHROUGH IS HERE

再創巔峰

電池容量顯示器
顯示剩餘的運行時間

電池蓋門
防止水滴透過門按鈕進入電池包內

PATENTED REDLINK™
專利智能控制板
在嚴苛的使用情況下提供了最佳性能並確保電池芯發揮出最佳壽命

防水滴保護屏障
讓水滴通過綜合排水孔流出電池和遠離電子板

電子塗層
保護電子板受水和凝結的水珠

溫度控制支架
大面積支架會將溫度從電池芯中吸走散熱，讓電池包在重載的應用下仍然低溫運行

完全封閉的電池支架
完全封閉保護電池，並且提供強大的耐用性結構

鋰電池芯
新一代特斯拉與松下合作生產的21700鋰電池，比其他M18的電池芯出50%的功率和運行溫度低了50%

橡膠包覆成型
在電池包墜落時保護電池芯，並且增加最長的使用壽命

* 與以前的美沃奇電池技術相比。結果取決於電壓，工具和應用程序

REDLITHIUM™-ION

鋰電池技術

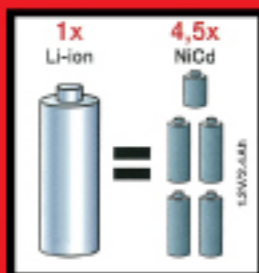

M™-Technology
M™-TECH技術
提供充電工具一個新的科技，高達28V的電池組應用程式之工具輸出效能可以媲美插電工具



在極端的天氣狀況下
鋰電池仍然可以保證不受氣候影響工作，即使是從攝氏-20度到攝氏+75度



附在電池上的電量顯示計
可無時無刻顯示剩餘電量，不必擔心工作到一半電池突然沒電

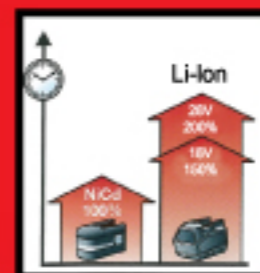

比現有的鎳鎘電池或鎳氫電池
高達100%以上的運行時間，讓您的工作不間斷



比鎳鎘電池與鎳氫電池
更輕、更高效能，更符合人體工學減少身體疲勞感

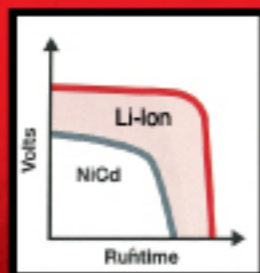

保證一致性的連續輸出功率
從第一次使用直至需要充電時的效能都一致。每一個電子芯在組裝前都經由專利的儀器徹底檢驗，這動作保證了電池的品質與效能



保護環境!
無重金屬M™-TECH電池比目前其他電動工具品牌使用的功率高而且更加環保



無障礙充電技術
由於M™-TECH技術的充電器搭配了優化電路性能，因而將鋰電池充電的運行效率發揮到最佳效果

HD REDLITHIUM™-ION HIGH OUTPUT™ BATTERY TECHNOLOGY

NEW



M18™ High Output™
M18™ 高輸出電池
3.0Ah鋰電池

M18 HB3

NEW



M18™ High Output™
M18™ 高輸出電池
8.0Ah鋰電池

M18 HB8



M18™ High Output™
M18™ 高輸出電池
12.0Ah鋰電池

M18 HB12



完整提供您一整天工作所需求的電池用量

REDLITHIUM™-ION HIGH OUTPUT™ 紅鋰電高輸出電池 電池使用時間更長、反應更快、更耐用

我們採用獨特的化學成分、結構設計和智能電子系統，集成一個卓越的產品。可在艱困的使用中展現出它的輸出特性。

REDLITHIUM™-ION 鋰電池可使用一整天工作。

REDLITHIUM™-ION HIGH OUTPUT™ 紅鋰電高輸出電池將我們的 REDLITHIUM™-ION 電池系列提升到了更高境界的水平。採用新的高能量密度電池芯和新的高容量電子元件，針對更高電流、高衝擊、更耐用的電池組構造，可以更快地展現機器功率，同時運行溫度低。這樣可以提高現有工具的性能，並將新款突破性 POWERSTAT™ 無碳刷馬達和 REDLINK PLUS™ 紅鏈智能電子技術結合在一起，為新款高功率 FUEL™ 頂尖無碳刷產品提供充電系統新的標竿。

REDLITHIUM-ION

現有款式

**HD REDLITHIUM™-ION
HIGH OUTPUT™ BATTERY TECHNOLOGY**

新款

REDLITHIUM-ION
CELL

紅鋰
電池芯

- 高功率電池
- 使用持久
- 可承受在極端的環境中



除此之外，還有下列優點

- 新款容量更大的芯
- 更高的功率密度
- 運轉溫度低
- 電阻降低



REDLINK™
ELECTRONICS

紅鏈
智能控制

- 監測每一個電池芯
- 電子過載保護
- 系統性能優化



除此之外，還有下列優點

- 新的高功率處理器
- 更高的電流處理
- 兼容現有的M18™系統



結構

- 一流的結構設計
- 持久可靠
- 經證實在使用上的耐久性



除此之外，還有下列優點

- 新的結構設計
- 改善了電流
- 降低運轉溫度

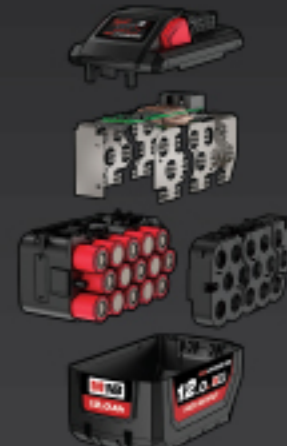

優點

讓工具運轉更快，使用壽命更長，
在更艱難的條件*

- 力道更大*
- 運轉時間更長*
- 電池壽命更長*
- 可在-20°C的環境使用

*和一般鋰電池科技比較



目前為止美沃奇最厲害的電池

- 力道更大**
- 運轉時間更長***
- 運轉溫度低
- 可在-28°C的環境使用

** 在高輸出條件下和一般鋰電池科技比較

*** 12.0AH vs 9.0AH 和3.0AH vs 2.0AH

使用
建議

專業市場



需要高輸出電流的高要求應用產品

M12 12V鋰電池系列

M12B2

容量: 2.0AH

重量: 0.2kg

牌價: \$1,600



M12B3

容量: 3.0AH

重量: 0.2kg

牌價: \$2,285



M12B4

容量: 4.0AH

重量: 0.4kg

牌價: \$2,857



M12B6

容量: 6.0AH

重量: 0.4kg

牌價: \$3,429



M18 18V鋰電池系列

M18B2

容量: 2.0AH

重量: 0.4kg

牌價: \$2,857



M18B4

容量: 4.0AH

重量: 0.7kg

牌價: \$4,286



M18B5

容量: 5.0AH

重量: 0.7kg

牌價: \$4,715



M18B5-CR

容量: 5.0AH

重量: 0.7kg

牌價: \$5,000

抗化學



M18 **HD** RED LITHIUM™-ION
HIGH OUTPUT™ BATTERY TECHNOLOGY

M18 HB3

容量: 3.0AH

重量: 0.6kg

牌價: \$4,286



M18 HB8

容量: 8.0AH

重量: 1.0kg

牌價: \$8,572



M18 HB12

容量: 12.0AH

重量: 1.6kg

牌價: \$9,286



超級、快速和標準的充電解決方案

充電
更快速

用超級充電器

REDLITHIUM™-ION

高輸出



M18 HB12

60 分鐘

超級快充*

130 分鐘

快速充電

250 分鐘

一般充電

充電時間

	超級快充	快速充電		一般充電		
特色	M12 與M18 超級充電器 M12-18SC	M12 與M18 快速充電器 M12-18FC	M18 雙軌快速充電器 M18 DFC	M12 與M18 充電器 M12-18C	M12 充電器 C12C	M12 充電寶 M12 TC
M18插槽	1	1	2	1		
M12插槽	1	1		1	1	1
USB插槽						1
充電方式	按順序	按順序	同時	按順序	單充	單充
電源供應	AC	AC	AC	AC	AC	AC or USB
壁掛式	✓	✓	✓	✓	✓	

	牌價	M18 HB12	M18 HB8	M18 HB3	M18 B5	M18 B4	M18 B2	M12 B6	M12 B4	M12 B3	M12 B2
12V 充電器 C12C	1,600							130 分鐘	80 分鐘	70 分鐘	40 分鐘
一般充電器 M12-18C	2,572	250 分鐘	162 分鐘	65 分鐘	100 分鐘	80 分鐘	40 分鐘	134 分鐘	77 分鐘	67 分鐘	43 分鐘
快速充電器 M12-18 FC	3,286	130 分鐘	83 分鐘	35 分鐘	59 分鐘	47 分鐘	26 分鐘	103 分鐘	67 分鐘	60 分鐘	28 分鐘
超級充電器 M12-18 SC	7,857	60 分鐘	45 分鐘	35 分鐘	59 分鐘	47 分鐘	26 分鐘	103 分鐘	67 分鐘	60 分鐘	28 分鐘
18V雙口快速充電器 M18 DFC	6,429	130 分鐘	83 分鐘	35 分鐘	59 分鐘	47 分鐘	26 分鐘				

* 根據Milwaukee Tool在室溫下進行測試估算的充電時間。實際結果可能會有不同。

M12 12V鋰電衝擊起子

M12 BID-202C

基本規格:

額定電壓: DC-12V
空載轉速: 0-2,500RPM
鏈擊數: 0-3,300IPM
扭力: 112Nm
電池容量: 2.0AH
重量: 1.0kg (搭配2.0AH電池)

產品特色:

全新人體工程學手柄設計, 增加舒適感
強力馬達, 使您工作更有效率
機身附掛勾, 可左右兩邊對換



牌價: 5,286

M12 12V鋰電電鑽

M12 BDD-202C

基本規格:

額定電壓: DC-12V
空載轉速: 0-400/0-1,500RPM
扭力: 30Nm
夾頭: 鐵製10mm
電池容量: 2.0AH
重量: 1.18kg (搭配2.0AH電池)

產品特色:

全新人體工程學手柄設計, 增加舒適感
強力馬達, 使您工作更有效率
2段變速檔次
機身附掛勾, 可左右兩邊對換



牌價: 6,000

M12 12V鋰電震動電鑽

M12 BPD-202C

基本規格:

額定電壓: DC-12V
空載轉速: 0-400/0-1,500RPM
鏈擊數: 0-22,500BPM
扭力: 30Nm
夾頭: 鐵製10mm
電池容量: 2.0AH
重量: 1.24kg (搭配2.0AH電池)

產品特色:

全新人體工程學手柄設計, 增加舒適感
強力馬達, 使您工作更有效率
2段變速檔次
機身附掛勾, 可左右兩邊對換



牌價: 6,858

M12 FUEL™

12V鋰電無碳刷衝擊起子

M12 FID-632C

基本規格:

額定電壓: DC-12V
鎚擊數: 0-4,000IPM
第一段轉速: 0-1,300RPM
第二段轉速: 0-2,400RPM
第三段轉速: 0-3,300RPM
第四段轉速: 智慧驅動控制
0-3,300RPM
最大扭矩: 147Nm
電池容量: 3.0AH+6.0AH
重量: 1.2kg (搭配6.0AH電池)



產品特色:

機身輕巧, 轉速比同等級快20%
新增DRIVE CONTROL™ (智慧驅動控制)讓用戶可靈活使用四個不同的轉速和扭力
第四段模式是專為精密加工和最高性能之間所設計的。智能板會在施工中自動調整速度和輸出扭力
機身長度僅131mm

牌價: 10,286

M12 FUEL™

12V鋰電無碳刷震動電鑽

M12 FPD-632C

基本規格:

額定電壓: DC-12V
空載轉速: 0-450 / 0-1,700RPM
鎚擊數: 0-25,500BPM
變速檔次: 2段
扭力: 44Nm
夾頭: 鐵製13mm
電池容量: 3.0AH+6.0AH
重量: 1.47kg (搭配3.0AH電池)



產品特色:

市面上最輕巧的設計, 適合長時間使用
同等級產品, 業界扭力最大
E-Clutch在使用中保持一致的性能
扭力高達44Nm
機身長度僅168mm

牌價: 10,143

M12 FUEL™

12V鋰電無碳刷衝擊扳手

M12 FIWF12-632C

基本規格:

額定電壓: DC-12V
鎚擊數: 0-1,100/2,100/3,200IPM
第一段轉速: 85Nm@1,200RPM
第二段轉速: 125Nm@1,800RPM
第三段轉速: 339Nm@2,700RPM
第四段轉速: 智慧驅動控制0-2,700RPM
最大螺栓直徑: M16
最大扭矩: 339Nm
電池容量: 3.0AH+6.0AH
重量: 1.37kg (搭配6.0AH電池)



產品特色:

機身輕巧
DRIVE CONTROL™ (智慧驅動控制)讓用戶可靈活使用四個不同的轉速和扭力
第四段模式是專為精密加工和最高性能之間所設計的。智能板會在施工中自動調整速度和輸出扭力
機身長度僅124.5mm

牌價: 12,572

M12 FUEL™

空機12V鋰電液壓起子機

M12 FQID-0

基本規格:

額定電壓: DC-12V
鎚擊數: 0-3,400IPM
第一段轉速: 0-1,100RPM
第二段轉速: 0-2,200RPM
第三段轉速: 0-3,200RPM
第四段轉速: 智慧驅動控制
0-3,200RPM
最大扭矩: 50Nm
重量: 0.9kg



產品特色:

FLUID-DRIVE™液壓動力傳動系統, 減少了工具內金屬間的接觸, 提供更安靜的操作、更平穩的性能和更高的耐用性
比同等級高達更靜音2倍、減少3倍的震動
第四段模式是專為精密加工和最高性能之間所設計的。智能板會在施工中自動調整速度和輸出扭力
機身長度僅132mm

牌價: 7,143

M12 FUEL™

12V鋰電無碳刷免出力鎚鑽

M12 CH-602C

基本規格:

額定電壓: DC-12V
空載轉速: 0-900RPM
鎚擊數: 0-6,575BPM
鑽孔能力:
水泥13mm / 木13mm / 鐵10mm
衝擊力量: 1.1J
電池容量: 6.0AH
重量: 1.9kg (搭配6.0AH電池)

產品特色:

輕量級1.9kg和254mm寬度的設計, 鑽孔時可深入到狹小的空間
無碳刷強力馬達, 工作更有效率
充飽電可鑽90個8.5mm x 38.5mm水泥孔徑



牌價: 16,430

M12 FUEL™

12V鋰電無碳刷軍刀鋸

M12 CHZ-402C

基本規格:

額定電壓: DC-12V
切割速度: 0-3,000SPM
行程長度: 15.9mm
電池容量: 4.0AH
重量: 1.8kg (搭配4.0AH電池)



產品特色:

Milwaukee設計的POWERSTATE™無碳刷馬達, 馬達壽命高達6倍, 快出70%的切削速度
震幅平衡機制降低到6.5m/s², 使操作者能夠安全進行切削, 減少疲勞的工作時間
結構紮實, 重量輕, 可以讓用戶在狹窄空間使用
密封型變速箱, 防止水和碎屑進入殼體

牌價: 14,000

M12

12V鋰電軍刀鋸

C12 HZ-202C

基本規格:

額定電壓: DC-12V
切割速度: 0-3,000SPM
行程長度: 12.5mm
電池容量: 2.0AH
重量: 1.2kg (搭配2.0AH電池)

產品特色:

機身輕巧, 適合長時間使用
機身長只有280mm
全金屬齒輪箱為增加耐用性



牌價: 6,860

M12

空機12V鋰電充氣機

M12 BI-O

基本規格:

額定電壓: DC-12V
最高輸出壓力: 120PSI / 8.27BAR
在1分鐘內完成汽車輪胎打氣 (28-35PSI)
在4分鐘內完成貨車輪胎打氣 (30-45PSI)
儀表精度+/- 3%
機身長: 165mm (不含軟軸收集器)
重量: 1.42kg



產品特色:

高效能馬達和泵可在1分鐘內完成輪胎打氣
TrueFill™自動關機技術可提供高精度壓力, 防止過度充氣, 並自動感應充氣速度, 而且在所需的PSI下精準停止充氣
內置易讀取的背光LCD螢幕, 和防震腳設計
輕巧且便攜, 容易存放在任何汽車或卡車內
660mm充氣軟管

牌價: 4,000

M12 FUEL™

12V鋰電無碳刷3"砂輪機

M12 FCOT-632X

基本規格:

額定電壓: DC-12V
空載轉速: 0-20,000RPM
鋸片外徑: 76mm
軸心尺寸: 10mm
最大切削深度: 16.3mm
集塵罩: YES
前進/反轉: YES
重量: 1.3kg
(搭配6.0AH電池)



產品特色:

轉速高達20,000RPM, 快速精準的切削能力, 適用於各種材料的快速切削
優化單手設計, 在切削應用上可輕易掌握操作, 多種材料都能俐落切削
免工具可調式/拆卸護罩
刀片有獨特的向前/向後旋轉方向選擇功能, 保護用戶免受各種切割位置的碎屑

牌價: 12,143

M12 FUEL™

空機12V鋰電無碳刷直角刻磨機

M12 FDGA-O

基本規格:

額定電壓: DC-12V
空載轉速: 0-10,000/15,000/
20,000/24,500RPM
夾頭尺寸: 6.0mm/8.0mm
機身長: 119mm
重量: 0.5kg



產品特色:

Milwaukee設計的POWERSTATE™ 無碳刷馬達
業界第一台12V無碳刷直角刻磨機
比氣動力道大, 等同於0.3HP馬力輸出
4段速度控制模式
可根據不同的應用或配件調整適切的轉速
無須空壓機和軟管, 可攜性更高
輕巧的尺寸可以在狹小空間中靈活使用

牌價: 7,143

M12 FUEL™

空機12V鋰電無碳刷四合一拆裝機

M12 FDDXKIT-0X

基本規格:

額定電壓: DC-12V
空載轉速: 0-400/0-1,600RPM
扭力: 34Nm
夾頭種類: 10mm金屬夾頭/
1/4"六角起子頭/偏心頭/直角夾頭
機身長: 130mm
重量: 0.7kg



產品特色:

Milwaukee設計的POWERSTATE™ 無碳刷馬達
業界第一台12V無碳刷四合一拆裝機
最大輸出扭力高達34Nm
在狹窄的角落和難以到達的空間中進行操作時, 機器可提供無與倫比的拆裝與控制
直角夾頭和偏心頭可以旋轉至16個位置上組合至任何方向使用

牌價: 10,000

M12 FUEL™

空機12V鋰電無碳刷直柄刻磨機

M12 FDGS-O

基本規格:

額定電壓: DC-12V
空載轉速:
0-10,000/15,000/21,000PPM
夾頭尺寸: 6.0mm/8.0mm
機身長: 283mm
重量: 0.5kg



產品特色:

Milwaukee設計的POWERSTATE™ 無碳刷馬達
比氣動力道大, 等同於0.25HP馬力輸出
3段速度控制模式

牌價: 7,429

M12

空機12V鋰電輕型線鋸機

M12 JS-O

基本規格:

額定電壓: DC-12V
衝程率: 0-2,800SPM
最大切割角度: 左右45度
行程長度: 19mm
重量: 1.7kg



產品特色:

快速拆換鋸片功能
機身長度僅202mm (不含電池)
避震功能提供更舒適的切割

牌價: 5,714

M12

空機12V鋰電迷你帶鋸機

M12 BS-O

基本規格:

額定電壓: DC-12V
帶鋸速度: 0-85m/min
最大容量: 41x41mm
帶鋸條長度: 688mm
重量: 2.8kg



產品特色:

冷切割, 切割時無火花和毛邊
切割平整, 平衡手柄設計結合8個大型滾珠培林葉片, 支撐提供最佳的切割質量
緊湊的輕型設計, 可在現有環境和狹小空間內使用, 單手也可以進行高空切割

牌價: 6,857

M12

空機12V鋰電電纜剪

M12 CC-O

基本規格:

額定電壓: DC-12V
最大切割直徑: 32mm
開口鉗切割尺寸: 600MCM銅
/750MCM鋁
切割力道: 32kN
速度設置: 2段
重量: 2.7kg



產品特色:

強大的開口鉗, 可輕鬆剪下
600MCM銅和750MCM鋁
突破性的棘輪設計, 適用於緊密面板,
有效切割
自動釋放桿, 可快速的重複切剪
每次充飽電可切割4x35mm²銅多達60次

牌價: 15,715

M12 FUEL™

空機12V鋰電無碳刷小型帶鋸機

M12 FBS64-OC

基本規格:

額定電壓: DC-12V
帶鋸速度: 0-174m/min
最大容量: 64x64mm
帶鋸條長度: 776mm
重量: 2.5kg



產品特色:

業界第一台具有64 mm切割能力的12V帶鋸機
緊湊輕巧的設計, 特別適合在狹窄空間中用單手操作
變速開關, 可快速輕鬆地進行速度調整
免工具更換鋸片, 可快速輕鬆地更換鋸片
雙動扳機可防止意外扳機致動
堅固的金屬R鉤, 便於現場存放
內建式LED燈, 用於切割工作區照明

牌價: 11,429

M12 空機12V鋰電拉釘槍

M12 BPRT-OC

基本規格:

額定電壓: DC-12V
導嘴尺寸: 2.4mm, 3.2mm, 4.0mm, 4.8mm
拉釘次數: 500次4.8mm白鐵拉釘*
拉釘次數: 900次3.2mm金屬拉釘*
拉力: 9kN
行程長度: 20.3mm
導嘴長度: 40mm
機身長度: 165mm
重量: 1.9kg



產品特色:

在安裝和操作過程中不需要壓縮機或軟管, 此工具成為氣動產品的絕佳替代品
可使用鋁、金屬、白鐵拉釘
符合人體工程學設計, 可減少手痠
工具可以任意方向固定拉釘
輸出力度媲美氣動機型

*以上數據是搭配3.0AH鋰電池

牌價: 8,572

M12 空機12V鋰電注膠槍

M12 PCG/310C-0

基本規格:

額定電壓: DC-12V
速度設置: 6段
最大推力: 1,780N
無段變速開關
膠盒可360°度旋轉
膠盒尺寸: 300mL
重量: 1.6kg



產品特色:

目前市面上最輕巧的膠槍
恆流技術, 輸出整潔平穩、快速且一致
機身扎實, 輕巧, 比同等級產品輕40%的重量
自動防滴漏, 緩解反轉管的柱塞壓力
2.0AH充飽電可以打150條300mL的建築密封膠
附掛勾設計, 可懸掛於牆上

牌價: 6,429

M12 空機12V鋰電空氣通管機

M12 DCAG-OC

基本規格:

額定電壓: DC-12V
通管距離: 10.6M
最大排水直徑: 1~4"
最高輸出壓力: 50PSI
機身長度: 530mm
重量: 3.0kg



產品特色:

M12™AIRSNAKE 是業界首款空氣通管機, 利用動力空氣帶動疏通堵塞的水管同時保持排水蓋完好無損
可去除管壁上的油脂和污泥
可調式PSI, 最高輸出壓力可達50PSI
2.0AH電池可打超過25次壓力循環
15度角連接頭, 用於接入固定龍頭/馬桶排水

牌價: 16,429

M12 空機12V鋰電刻磨機

C12 RT-0

基本規格:

額定電壓: DC-12V
空載轉速: 5,000-37,000RPM
夾頭尺寸: 0.8/1.6/2.4/3.2mm
機身長度: 240mm
重量: 0.4kg



產品特色:

機身輕巧
馬達轉數5,000-37,000 RPM, 在負載下也具有出色的性能

牌價: 3,572

M12

12V鋰電砂紙/打蠟機

M12 BPS-421X

基本規格:

額定電壓: DC-12V
一檔空載轉速: 0-2,800RPM
二檔空載轉速: 0-8,300RPM
主軸尺寸: M9x0.75
電池數量: 2.0AH + 4.0AH
重量: 1.2kg (搭配4.0AH電池)



產品特色:

雙速度選擇, 打蠟和研磨皆可應用
76mm打蠟海綿和50mm的研磨墊尺寸皆為快速作業所設計
設計紮實, 只有130mm寬度, 適合狹小空間使用
可拆卸式手柄, 兩側邊皆可鎖

牌價: 10,000

M12

12V鋰電魔切機

C12 MT-202B

基本規格:

額定電壓: DC-12V
空載轉速: 5,000-20,000 OPM
無段變速: 12段
左右震盪角度: 1.5°
電池容量: 2.0AH
重量: 1.0kg (搭配2.0AH電池)



產品特色:

應用通用性: 切割、研磨、金沙、刮擦
全金屬齒輪箱

牌價: 6,857

M12

空機12V鋰電萬用鎚鑽吸塵器

M12 UDEL-0B

基本規格:

額定電壓: DC-12V
真空吸力: 2.34kPa
流速: 466L/min
鑽孔深度: 203mm / 鑽孔寬度: 30mm
把手固定環尺寸: 41~61mm
重量: 2.0kg



產品特色:

兼容各大品牌的SDS鎚鑽
強大的吸力, 集塵: 減少吸入二氧化矽粉塵
認證的HEPA高效過濾器, 捕獲高達99.75%的高於0.3µm空氣微粒子
3種模式開關: 自動開啟/自動模式/自動關閉
AUTOPLUS™濾心自動清潔裝置
半透明集塵盒, 方便查看灰塵累積情況
集塵盒內的吸塵接頭, 方便使用者在不接觸粉塵的情況下清理集塵盒內的灰塵

牌價: 9,286

M12 FUEL™

空機12V鋰電無碳刷魔切機

M12 FMT-0X

基本規格:

額定電壓: DC-12V
空載轉速: 10,000-20,000 OPM
無段變速: 12段
左右震盪角度: 1.95°
重量: 1.0kg



產品特色:

Milwaukee設計的POWERSTATE™無碳刷馬達提供快速切割速度
轉速可調10,000至20,000 OPM, 無論何種材料, 用戶均可完美切割
降低震動幅度, 安全並提高使用效率
1.95°左右擺動角度, 可以更快地切割
免工具更換鋸片, 可共用大部分主要品牌的鋸片
內建式LED工作燈, 可在弱光條件下照亮切割線

牌價: 7,857

M12

空機12V鋰電PVC/軟管剪刀

C12 PPC-O

基本規格:

額定電壓: DC-12V
扭力: 2,000kg/cm
水管上限: 2"白料PVC管
(2-3/8"O.D.)
刀片: 3mm不銹鋼
重量: 2.0kg



產品特色:

超鋒利的刀片, 切割後無毛刺或刨
全金屬行星傳動, 2.0AH充飽電可剪超過200次

牌價: 7,800

*不可剪台製灰色PVC管

M12 FUEL™

空機12V鋰電無碳刷乾濕兩用吸塵器

M12 FVCL-O

基本規格:

額定電壓: DC-12V
風量: 1,275L/min
最大真空能力: 105mbar
軟管直徑: 41mm
軟管長度: 0.5M
集塵桶容量: 6.1L
重量: 4.6kg



產品特色:

高效的HEPA過濾器可收集低至
0.3微米的99.97%的空氣懸浮顆粒
6.0 AH每次充飽電, 在吸塵器高吸力下可提供14分鐘的
運行時間, 在低吸力下可提供26分鐘的運行時間, 這種
緊湊型吸塵器非常適合工作現場和乾/濕快速清潔需求
內部附件和軟管存儲空間可攜帶所有附件,
從而避免配件損失
可堆疊的工具箱設計, 增加了便攜性, 更易於存儲
IP54防潑水認證

牌價: 7,857

M12

空機12V鋰電注黃油槍

M12 GG-O

基本規格:

額定電壓: DC-12V
輸出壓力: 562BAR
槍管容量: 454g
黃油條容量: 411g
注脂量: 914x14.4mm高壓膠管 (含保護彈簧)
機身長: 355mm
重量: 2.8kg



產品特色:

4.0AH充飽電可使用至少7條黃油
高達562BAR的推力, 適合高粘度黃油

牌價: 6,000

M12

空機12V鋰電鼓風機

M12 BBL-O

基本規格:

額定電壓: DC-12V
最大風量: 4.9m³/min
最大風速: 177km/h
噪音: 78dB(A)
重量: 1.7kg



產品特色:

6.0AH每次充飽電, 高速情況下可使用15分鐘
雙速電子控制閥能夠讓使用者依據當下的環境使
用, 來增加施工效率
可變速度的控制閥為使用者提供了正在清理碎片
時的最佳控制
定速控制閥將用戶在長時間清理時可降低疲勞感
每分鐘 4.9 平方公尺, 每小時 177 公里
軸流式風扇設計

牌價: 3,829

M12 空機12V鋰電3/8"棘輪扳手

M12 IR38-OB

基本規格:

額定電壓: DC-12V
空載轉數: 0-250RPM
扭力: 47Nm
機身長度: 274mm
重量: 0.9kg

產品特色:

3/8"薄型頭設計, 極狹小空間也可使用
250RPM高穩定固定速度
無段變速鐵材質開關, 好控制也耐用
不銹鋼外殼增加耐用性和強大的起動扭力



牌價: 5,000

M12 FUEL™ 空機12V鋰電無碳刷3/8"棘輪扳手

M12 FIR38-O

基本規格:

額定電壓: DC-12V
扭力: 75Nm
空載轉數: 200RPM
3/8"制動器
鐵製開關, 無段變速
機身長度: 307mm
重量: 1.2kg

產品特色:

內建式LED燈, 可在引擎內照明
最大扭矩高達74Nm的棘輪性能
優質橡膠包覆外殼, 可承受腐蝕性材料, 並在使用時提供更高的舒適度
無段變速鐵材質開關, 好控制也耐用
不銹鋼外殼增加耐用性和強大的起動扭力



牌價: 8,000

M12 FUEL™ 空機12V鋰電無碳刷1/2"棘輪扳手

M12 FIR12-O

基本規格:

額定電壓: DC-12V
扭力: 81Nm
空載轉數: 175RPM
1/2"制動器
鐵製開關, 無段變速
機身長度: 324mm
重量: 1.3kg

產品特色:

內建式LED燈, 可在引擎內照明
最大扭矩高達81Nm的棘輪性能
優質橡膠包覆外殼, 可承受腐蝕性材料, 並在使用時提供更高的舒適度
無段變速鐵材質開關, 好控制也耐用
不銹鋼外殼增加耐用性和強大的起動扭力



牌價: 8,286

M12 FUEL™

空機12V鋰電無碳刷高速3/8"棘輪扳手

M12 FHIR38-O

基本規格:

額定電壓: DC-12V
扭力: 47Nm
空載轉速: 450RPM
3/8" 制動器
機身長: 272mm
頭部尺寸: 19mm
重量: 0.8kg

產品特色:

內建式LED燈, 可在引擎內照估明
最大扭距高達47Nm的棘輪性能
速度最快的充電式棘輪扳手, 負載下的速度比競爭對手快35%
凹陷的頭部設計, 在狹小的空間裡有更多的通道
高級鐵砧材料, 更耐用



牌價: 7,143

M12 FUEL™

空機12V鋰電無碳刷高速1/4"棘輪扳手

M12 FHIR14-O

基本規格:

額定電壓: DC-12V
扭力: 47Nm
空載轉速: 450RPM
1/4" 制動器
機身長: 272mm
頭部尺寸: 19mm
重量: 0.8kg

產品特色:

內建式LED燈, 可在引擎內照明
最大扭距高達47Nm的棘輪性能
速度最快的充電式棘輪扳手, 負載下的速度比競爭對手快35%
凹陷的頭部設計, 在狹小的空間裡有更多的通道
高級鐵砧材料, 更耐用



牌價: 7,572

M12 FUEL™ 空機 12V鋰電無碳刷加長3/8"棘輪扳手

M12 FIR38LR-O

基本規格:

額定電壓: DC-12V
空載轉速: 0-200RPM
扭力: 75Nm
3/8"制動器
機身長: 384mm
重量: 1.2kg

產品特色:

內建式LED燈, 可在引擎室內照明
最大扭矩高達75Nm的棘輪性能
嵌入式設計, 在狹窄的空間內提供更方便的操作
狹小空間內也可長距離使用
軀殼外殼採用鑄鋼材質, 提供卓越的耐用性



牌價: 10,000

M12 FUEL™ 空機 12V鋰電無碳刷1/2"電子式棘輪扳手

M12 ONEFTR12-O

基本規格:

額定電壓: DC-12V
精準度: CW $\pm 2\%$, CCW $\pm 3\%$
空載轉速: 0-100RPM
最大扭矩: 203Nm
扭力範圍: 17-203Nm
機身長: 586.7mm
重量: 2.2kg



產品特色:

可將安裝速度提高50%快, 工作效率更高
扭力輸出精準度高達CW $\pm 2\%$
扭力值直接顯示在機身屏幕上, 更有生產效率
使用中超過目標扭力時會發出聲響、閃爍和震動通知
4種可調整的扭力計量單位: in-lbs, ft-lbs, Nm, kg/cm
內建軟體超過6種不同語言, 包含中文(繁體和簡體)、英文、韓文、西班牙文和法文

牌價: 35,714

M12 FUEL™ 空機 12V鋰電無碳刷3/8"電子式棘輪扳手

M12 ONEFTR38-O

基本規格:

額定電壓: DC-12V
精準度: CW $\pm 2\%$, CCW $\pm 3\%$
空載轉速: 0-100RPM
最大扭矩: 135Nm
扭力範圍: 13.6-136Nm
機身長: 581.7mm
重量: 2.2kg



產品特色:

可將安裝速度提高50%快, 工作效率更高
扭力輸出精準度高達CW $\pm 2\%$
扭力值直接顯示在機身屏幕上, 更有生產效率
使用中超過目標扭力時會發出聲響、閃爍和震動通知
4種可調整的扭力計量單位: in-lbs, ft-lbs, Nm, kg/cm
內建軟體超過6種不同語言, 包含中文(繁體和簡體)、英文、韓文、西班牙文和法文

牌價: 35,714

M12 FUEL™ 空機 12V鋰電無碳刷1/2"直角衝擊扳手

M12 FRAIWF12-O

基本規格:

額定電壓: DC-12V
空載轉速: 0-1,550/2,300/3,000RPM
鏈擊數: 0-1,350/2,700/3,600IPM
最大扭矩: 270Nm
最大反轉扭力: 300Nm
重量: 1.3kg



產品特色:

開關到鐵砧的長度僅219mm
全金屬前殼
四模式驅動控制
在狹窄的空間內提供更方便的操作
力道強大, 足以取代大多數氣動棘輪扳手

牌價: 8,286

M12 FUEL™ ONEFTR12/38

12V鋰電無碳刷電子式棘輪扳手 精準度認證校正服務

校正設備: CDI 5000-3



SURETEST系列電子扭力檢定測試儀為實驗室級的專用儀器。

SURETEST系列的特點是多樣的數據獲取能力，包括測量數據存儲、調回、數據統計分析和自動下載連結至印表機和計算機。SURETEST系列可以存儲、調回和下載多達3000個扭力數據。系統可以提供精度為±0.25%讀數值。

此棘輪扳手為高精度扭力產品，建議產品使用一年或每5,000次回廠重新校正，以確保每次使用工具能達到其精準度。

Milwaukee維修應用程式與授權帳號

Milwaukee維修程式能提供數顯扭力扳手校準與驗證服務，配合實驗室等級CDI 5000-3電子扭力檢定測試儀能精準修正數顯扭力扳手之誤差。

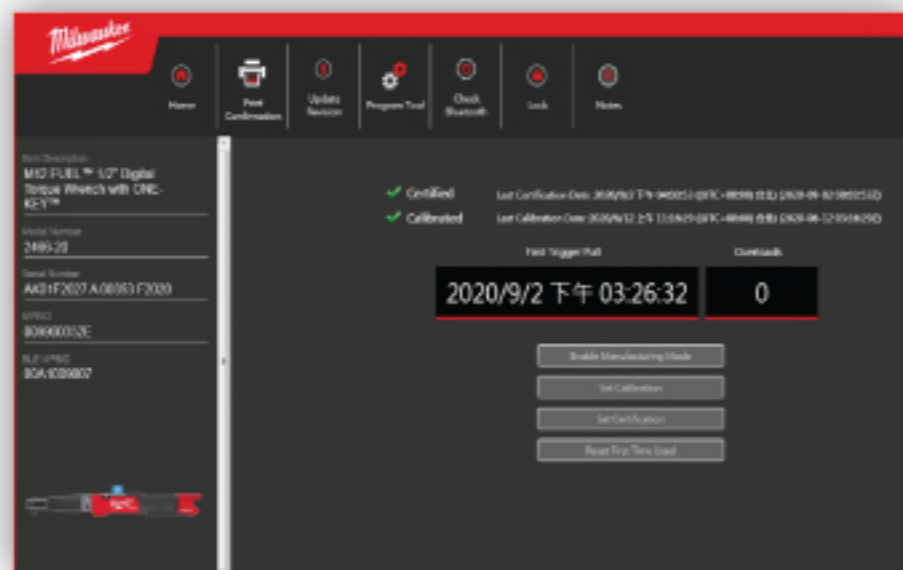

Brand	Model	Serial No.	Calibration Date	Calibration Value	Manufacturer's Tolerance	Test Result	Pass/Fail
Milwaukee	ONEFTR12/38	123456789	2020-09-02	10.00 Nm	±0.25%	10.00 Nm	Pass
Milwaukee	ONEFTR12/38	987654321	2020-09-02	10.00 Nm	±0.25%	10.00 Nm	Pass

Milwaukee精度校正報告

- 根據EN ISO 6789-1:2017
- 提供Milwaukee精度校正報告以驗證，此次校驗數顯扭力扳手符合其精度標準。

服務內容 (不含維修):

- Milwaukee校驗報告一份
- 數顯扭力扳手韌體更新

收費標準: NT\$2,000 (單次)

M12 FUEL™ 空機12V鋰電無碳刷圓鋸機140mm

M12 CCS44-O

基本規格:

額定電壓: DC-12V
空載轉速: 0-3,600RPM
鋸片外徑: 140mm (5.5")
軸心: 20mm
最大切割深度 (0°): 44mm
最大切割深度 (45°): 33mm
最大切割深度 (50°): 27mm
重量: 2.5kg

產品特色:

Milwaukee設計的POWERSTATE™無碳刷馬達, 提供最大的動力和更長馬達壽命
50°斜角設計
磁性上下護板, 提供業界最佳的抗衝擊耐用度
磁性導板具有輕量化和極致耐用度的效果
一體成形除塵機可保持切口平整乾淨
照亮切割線的LED燈



牌價: 8,572

M12 FUEL™ 空機12V鋰電無碳刷6吋手持鏈鋸

M12 FHS-OX

基本規格:

額定電壓: DC-12V
空載鏈條轉速: 5m/s
機油箱容量: 50mL
可用的切割長度: 5.5" (140mm)
鏈板長度: 6" (152mm)
機身尺寸: 長470x寬232x高96mm
重量: 2.3kg (搭配6.0AH)

產品特色:

Milwaukee設計的POWERSTATE™無碳刷馬達提供超強動力, 可完全切割苛刻的木材
鏈條張緊器可輕易並快速的調整鏈條鬆緊度
半透明的機油箱清晰可見油量
無段變速開關讓用戶更輕易控制
自動加油機設計, 可適當的提供鏈條潤滑並提高效率
4.0AH充飽電一次可以切120刀2英寸橡木
6.0AH充飽電一次可以切150刀2x4英寸松木



牌價: 10,000

M12 FUEL™ 空機12V鋰電無碳刷8吋修籬機

M12 FHT20-O

基本規格:

額定電壓: DC-12V
空載每分鐘沖程: 0-2,700RPM
切割長度: 192mm
刀片長度: 203mm
刀片間距: 8mm
切割深度: 12.5mm
重量: 1.67kg (搭配6.0AH電池)

產品特色:

Milwaukee設計的POWERSTATE™無碳刷馬達, 能切12.5 mm (1/2") 的力量, 比競爭對手更快
人體工學握把, 使用時更舒適更好操控
刀尖防護罩, 在靠近地面使用時保護刀片



牌價: 6,429

M12 空機12V鋰電十字綠光雷射墨線儀

M12 CLLP-OC

基本規格:

額定電壓: DC-12V	三腳架螺紋: 1/4" & 5/8"
雷射線顏色: 綠色	工作能見範圍: 38m
精確度: ±3 mm/10m	雷射安全等級: Class 2 / 波長510-530nm
雷射投影: 1x垂直, 1x水平, 2x光點	整平範圍: ±4°
工作範圍: 50m (搭配接收器)	整平時間: ≤ 3秒
接收器型號: LLD50	重量: 1.0kg

產品特色:

- 3.0AH每次充飽電可使用15小時以上
- 耐衝擊, 可承受1M墜落
- 優化的距離, 最佳峰值強度
- 提供高達38M的工作範圍, 半徑(50M/接收器)
- 微控樞軸在光點上, 可快速對準並輕鬆設置
- 330°旋轉, 即使在安裝時也可進行多功能定位
- 整合式磁力支架, 可在任何地方設置
- 強化的稀土磁鐵, 不會在鋼柱上滑動
- IP54防潑水認證



*不包含電池

牌價: 17,143

M12 空機12V鋰電三維綠光雷射墨線儀

M12 3PL-OC

基本規格:

額定電壓: DC-12V	三腳架螺紋: 1/4" & 5/8"
雷射線顏色: 綠色	工作能見範圍: 38m
精確度: ±3 mm/10m	雷射安全等級: Class 2 / 波長510-530nm
雷射投影: 2x垂直, 1x水平	整平範圍: ±4°
工作範圍: 50m (搭配接收器)	整平時間: ≤ 3秒
接收器型號: LLD50	重量: 1.2kg

產品特色:

- 4.0AH每次充飽電可使用15小時以上
- 耐衝擊, 可承受1M墜落
- 優化的距離, 最佳峰值強度
- 提供高達38M的工作範圍, 半徑(50M/接收器)
- 微控樞軸在光點上, 可快速對準並輕鬆設置
- 330°旋轉, 即使在安裝時也可進行多功能定位
- 整合式磁力支架, 可在任何地方設置
- 強化的稀土磁鐵, 不會在鋼柱上滑動
- IP54防潑水認證



*不包含電池

牌價: 24,000

M12

空機12V鋰電彎角度衝擊起子

M12 BRAID-O

基本規格:

額定電壓: DC-12V
無載轉速: 0-2,425RPM
錘擊數: 0-3,300IPM
扭力: 68Nm
機身長: 290mm
重量: 0.7kg

產品特色:

全金屬齒輪箱和齒輪卓越的耐用性和高達68Nm的扭力
緊湊的桿頭設計, 只有35.6mm直徑
緊湊型直角機身, 長度僅290mm長, 非常適合狹小的空間內工作



牌價: 5,857

M12

空機12V鋰電LED聚光燈

M12 SLED-O

基本規格:

額定電壓: DC-12V
最大輸出流明: 750
光束距離: 640M
機身尺寸: 170x304mm 寬x高
機身長: 200mm
重量: 0.8kg

產品特色:

TRUEVIEW™極致光感燈系列
光照射程高達640M
隨機附贈手腕彈性繩
外殼耐衝擊性
三種輸出模式: 高、低、閃爍
高模式: 750流明 / 4小時*
低模式: 350流明 / 8小時*
閃爍模式: 750流明 / 8小時*
IP24 防潑水認證



牌價: 4,429

* 以上使用時間是搭配 4.0AH電池

M12

空機12V鋰電電風扇

M12 AF-O

基本規格:

額定電壓: DC-12V
最大風速: 22.5KPH
風速調整: 3段
送風速度: 300 / 450 / 680 M³H
最大風量: 680 M³H
重量: 2kg

產品特色:

頭部可360°旋轉
透過多種安裝功能和多方向氣流適應各種工地環境
耐用的框架使風扇能夠承受6英尺的跌落和其他工地濫用
搭配M12B6電池, 最長運行時間可達16小時



牌價: 3,714

M12

空機12V鋰電塗裝對色燈

M12 CML-O

基本規格:

額定電壓: DC-12V
最大輸出流明: 1,000 / 14小時*
演色指數: 98+
色溫: 2,700 / 3,500 / 4,500 / 5,500 / 6,500K
軸長度: 1.2M
重量: 0.36kg

產品特色:

98+演色指數複製天然太陽光
三種模式控制亮度及續航力
五種色溫讓其更接近全光譜陽光
耐撞擊, 可承受180cm墜落
IP54防潑水認證



牌價: 6,857

*以上使用時間是搭配4.0AH電池

M12 空機12V鋰電棒燈

M12 SL-O

基本規格:

額定電壓: DC-12V
 最大輸出流明: 220
 機身長: 235mm
 重量: 0.4kg

產品特色:

TRUEVIEW™極致光感燈系列
 多角度不銹鋼掛鉤
 耐衝擊性和耐化學性的鏡片
 3個LED燈
 4.0AH電池可運行11小時



牌價: 2,860

M12 空機12V鋰電全照明燈

M12 LL-O

基本規格:

額定電壓: DC-12V
 最大輸出流明: 400 / 8小時*
 中流明: 200 / 15小時*
 低流明: 40 / 67小時*
 閃爍流明: 400 / 16小時*
 光束距離: 23M
 機身高度: 270mm
 重量: 0.45kg

產品特色:

TRUEVIEW™極致光感燈系列
 180° ~ 360°可調照光範圍
 內建2.1A USB充電器功能, 可對其他電子設備充電
 採用了耐衝擊的鏡面
 IP24 防潑水認證
 四種燈光設置: 高、中、低、閃爍
 兩個不銹鋼鉤子, 可做掛鉤或手提用途



牌價: 4,000

* 以上使用時間是搭配 4.0AH電池

M12 空機12V鋰電泛光燈

M12 AL-O

基本規格:

額定電壓: DC-12V
 最大輸出流明: 1,000 / 3.5小時*
 中流明: 400 / 7.5小時*
 低流明: 200 / 15小時*
 重量: 1.0kg

產品特色:

TRUEVIEW™極致光感燈系列
 亮度為等同於250W鹵素燈
 多懸掛特點: 2個強力磁鐵、彈簧夾、鑰匙孔掛鉤、衣架
 低電量指示器, 在電池即將用完時提醒用戶
 耐衝擊, 可承受270cm墜落
 IP54 防潑水認證



牌價: 5,430

* 以上使用時間是搭配 4.0AH電池

M12 空機12V鋰電檢修燈

M12 UHL-O

基本規格:

額定電壓: DC-12V
高模式: 1,350流明 / 4小時*
低模式: 600流明 / 8小時*
長度: 120cm
重量: 0.7kg



產品特色:

TRUEVIEW™極致光感燈系列
FINISHGUARD™掛鉤設計, 提供持久的保護, 防止劃傷車輛的表面
2X寬握表面, 更多的抓握表面
可旋轉、滑動、移除吊燈, 增加靈活多功能性
安裝鉤可延伸120-198cm, 可覆蓋寬車和卡車
內置不銹鋼鉤
堅固的飛機鋁框架
耐衝擊和耐化學性的鏡片
IP54防潑水認證



牌價: 8,572

* 以上使用時間是搭配 4.0AH電池

M12 空機12V鋰電區域泛光燈

M12 PAL-O

基本規格:

額定電壓: DC-12V
最大輸出流明: 700 / 8小時*
低流明: 250 / 24小時*
USB輸出: 5V/2.1A
機身高度: 168mm
重量: 0.5kg



產品特色:

TRUEVIEW™極致光感燈系列
耐衝擊, 可承受270cm墜落
2.1A USB輸出, 可為行動電話、外部設備或USB REDLITHIUM™個人照明充電
IP54防潑水認證
110°旋轉燈頭, 水平放置時可向上或向下照明。背部的內建磁鐵及鎖眼, 免手持就可使用照明

牌價: 2,429

*以上使用時間是搭配4.0AH電池

M12 空機12V鋰電三腳工作燈

M12 SAL-O

基本規格:

額定電壓: DC-12V
最大輸出流明: 1,400/4小時*
低流明: 700/10小時*
延伸高度: 1.7M
重量: 3.0kg

產品特色:

TRUEVIEW™極致光感燈系列
在四秒鐘內完成設置, 最高可延伸到1.7M
可折疊至78cm, 有三個側把手, 便於運輸和存放
燈頭可左右旋轉210°, 並可向上旋轉270°
最長可運行10小時
低電量提示



牌價: 7,857

* 以上使用時間是搭配6.0AH電池

M12 空機12V鋰電底盤探照燈

M12 UCL-O

基本規格:

額定電壓: DC-12V
最大輸出流明: 1,200/5小時*
中流明: 800/8小時*
低流明: 600/15小時*
重量: 1.47kg (搭配2.0AH電池)



產品特色:

TRUEVIEW™極致光感燈系列
雙關節可水平旋轉300°, 垂直旋轉180°
強力底座磁鐵和30公分的磁性存儲盤, 用於存放螺母和螺栓、套筒
可承受高達1.8m的墜落高度
3種模式來管理輸出和運行時間
IP54防潑水認證

牌價: 8,286

*以上使用時間是搭配4.0AH電池

M18 18V鋰電衝擊起子

M18 BID-202C

基本規格:

額定電壓: DC-18V
空載轉速: 0-2,000/0-2,750RPM
鎚擊數: 0-2,450/0-3,450IPM
扭力: 180Nm
電池容量: 2.0AH
重量: 1.4kg (搭配2.0AH)

產品特色:

四個碳刷, 可平衡分散電流、出力較平均
專利可設定2段轉速, 使用更靈活
四極強力馬達



牌價: 8,286

M18 18V鋰電衝擊起子

M18 BID-402C

基本規格:

額定電壓: DC-18V
空載轉速: 0-2,000/0-2,750RPM
鎚擊數: 0-2,450/0-3,450IPM
扭力: 180Nm
電池容量: 4.0AH
重量: 1.7kg (搭配4.0AH)

產品特色:

四個碳刷, 可平衡分散電流、出力較平均
專利可設定2段轉速, 使用更靈活
四極強力馬達



牌價: 13,145

M18 18V鋰電震動電鑽

M18 BPD-202C

基本規格:

額定電壓: DC-18V
空載轉速: 0-450/0-1,800RPM
鎚擊數: 0-28,800BPM
扭力: 50Nm (1.5/2.0AH)
60Nm (3.0/4.0AH)
夾頭能力: 鐵製13mm
電池容量: 2.0AH
重量: 1.9Kg (搭配2.0AH)

產品特色:

四個碳刷, 可平衡分散電流、出力較平均
鐵製夾頭
2段變速檔次
四極強力馬達



牌價: 10,574

M18 18V鋰電衝擊扳手

M18 BIW12-402C

基本規格:

額定電壓: DC-18V
空載轉速: 0-2,450RPM
鎚擊數: 0-3,350IPM
扭力: 240Nm
套筒規格: 1/2"套筒
電池容量: 4.0AH
重量: 1.9kg (搭配4.0AH)

產品特色:

四個碳刷, 可平衡分散電流、出力較平均
扭力再次提昇, 增加工作效率
四極強力馬達



牌價: 15,715

M18 FUEL™ 18V鋰電無碳刷衝擊起子機

M18 FID2-502X

基本規格:

額定電壓: DC-18V
 鎚擊數: 1,200/3,400/4,300/0-4,300IPM
 第一段扭力: 119Nm @ 1,900RPM
 第二段扭力: 176Nm @ 2,800RPM
 第三段扭力: 226Nm @ 3,600RPM
 最四段扭力: 智慧驅動控制0-3,600RPM
 機身長度: 117mm
 電池容量: 5.0AH
 重量: 1.7kg (搭配5.0AH)

產品特色:

DRIVE CONTROL™(智慧驅動控制), 用戶可靈活使用四個不同的轉速和扭力
 第四段模式是專為精密加工和最高性能之間所設計的。智能板會在施工中自動調整速度和輸出扭力
 機身長度僅117mm, 比前一代更輕巧
 超強力馬達, 使您工作更有效率



牌價: 17,857

M18 FUEL™ 18V鋰電無碳刷震動電鑽

M18 FPD2-502X

基本規格:

額定電壓: DC-18V
 空載轉速: 0-550/0-2,000RPM
 鎚擊數: 8,800-32,000BPM
 扭力: 135Nm, 14段式
 夾頭: 鐵製13mm
 機身長度: 175mm
 電池容量: 5.0AH
 重量: 2.2kg (搭配5.0AH)

產品特色:

同等級, 業界扭力最大
 機身長度僅175mm, 比前一代更輕巧



牌價: 17,857

M18 FUEL™ 18V鋰電無碳刷衝擊扳手

M18 FIW212 -302X

基本規格:

額定電壓: DC-18V
 空載轉速: 0-900/1,650/2,400/0-1,200RPM
 鎚擊數: 0-1,000/2,400/3,500IPM
 扭力: 102/203/339/339Nm
 反轉拆卸扭力: 339Nm
 最大螺栓直徑: M18
 電池容量: 3.0AH
 重量: 1.8kg (搭配3.0AH電池)

產品特色:

4段DRIVE CONTROL™ (智慧驅動控制) 模式, 可切換到四個不同的速度和輸出扭力設置
 螺栓拆卸控制可提供完整的扭力輸出, 然後在擰鬆螺栓時降低RPM, 以防止緊固件掉落
 自動停止控制在應用中施加的扭力不會超過34 Nm, 以防止過度擰緊
 機身全長僅124 mm, 非常適合在狹窄空間中使用



牌價: 20,000

M18 FUEL™

18V鋰電無碳刷液壓起子機

M18 FQID-502X

基本規格:

額定電壓: DC-18V
空載轉數: 0-900/2,100/3,000/3,000RPM
錘擊數: 0-1,000/2,900/4,000/0-4,000IPM
扭力: 40Nm
機身長度: 136mm
電池容量: 5.0AH
重量: 1.8kg (搭配5.0AH)



產品特色:

FLUID-DRIVE™ 液壓動力傳動系統，減少了工具內金屬間的接觸，提供更安靜的操作、更平穩的性能和更高的耐用性
機身長僅136mm
新增DRIVE CONTROL™(智慧驅動控制)讓用戶可靈活使用四個不同的轉速和扭力
第四段模式是專為精密加工和最高性能之間所設計的。智能板會在施工中自動調整速度和輸出扭力
高達50%更安靜的操作、減少3倍的震動

牌價: 20,000

M18 FUEL™

18V鋰電無碳刷直柄刻磨機

M18 FDG-502X

基本規格:

額定電壓: DC-18V
空載轉數: 0-27,000RPM
夾頭直徑: 6mm/8mm
磨配件最大直徑: 50mm
機身長度: 457mm
電池容量: 5.0AH
重量: 2.1kg (搭配5.0AH)



產品特色:

內置電子離合器、過負載保護
可拆卸式防塵網，以防止雜物進入，延長馬達的使用壽命
POWERSTATE™無碳刷馬達高達10倍的使用壽命。高達27,000RPM的轉速，能夠運行鋒鋼滾磨刀或75mm的百葉輪，用於研磨或表面處理應用
5.0AH充飽電可使用超過20分鐘

牌價: 20,000

M18 FUEL™

18V鋰電無碳刷自攻牙起子機

M18 FSG-202X

基本規格:

額定電壓: DC-18V
空載轉數: 0-4,500RPM
最大/靜態扭力: 13Nm
木螺釘: 寬度6mm, 長度25-55mm
機身長度: 229mm
電池容量: 2.0AH
重量: 1.7kg (搭配2.0AH)



產品特色:

當機器與牆面接觸時，AUTO START功能會自動啟動馬達，減少螺絲之間的噪音，並延長3倍的運行時間
工作轉速比插電類的更快
POWERSTATE™無碳刷馬達以4,500RPM運轉，工作效率更好

牌價: 14,286

M18 FUEL™

空機18V鋰電無碳刷F釘槍

基本規格:

M18 FN18GS-0X

額定電壓: DC-18V
釘子長度: 15-54mm / 釘子厚度: 1.02mm (18 gauge)
校對角: 0°
彈匣容量: 110pcs
釘子種類: F釘
模式: 單次順序啟動/接觸啟動
重量: 2.9kg (搭配2.0AH)



產品特色:

Milwaukee設計的POWERSTATE™無碳刷馬達，提供動力讓釘子輕易的釘進軟木和硬木中
新款體積再縮小，可在角落和狹窄空間中使用
零加速時間，觸發啟動0.05秒內射擊
釘孔整齊平穩
每秒發射3釘(接觸啟動模式)
免工具深度調節鈕，可根據不同長度的釘子和材料，輕鬆調整深度設置
氮氣彈簧機構，提供氮氣式釘槍的力量和速度，且無須維護
2.0AH電池充飽電可射擊1,264發釘子

牌價: 17,143

M18 18V鋰電無碳刷衝擊起子

M18 CBLID-402C

基本規格:

額定電壓: DC-18V
空載轉速: 0-3,400RPM
鎚擊數: 0-4,200IPM
扭力: 180Nm
機身長度: 130mm
電池容量: 4.0AH
重量: 1.7kg (搭配4.0AH)

產品特色:

REDLINK™ 紅鏈智能控制板提供過載保護電池芯設計, 讓電池展現最佳使用壽命
機身長度僅130mm, 適合在狹窄空間使用
超強力馬達, 使您工作更有效率



牌價: 14,572

M18 18V鋰電無碳刷震動電鑽

M18 CBLPD-202C

基本規格:

額定電壓: DC-18V
空載轉速: 0-500/0-1,800RPM
鎚擊數: 7,500-27,000BPM
扭力: 60Nm, 18段式
夾頭能力: 鐵製13mm
機身長度: 165mm
電池容量: 2.0AH
重量: 1.5kg (搭配2.0AH)

產品特色:

REDLINK™ 紅鏈智能控制板提供過載保護電池芯設計, 讓電池展現最佳使用壽命
機身長度僅165mm, 適合在狹窄空間使用



牌價: 12,572



M18 FUEL™

18V鋰電無碳刷1/2"中扭力扳手 (Ring)

M18 FMTIW12-502X

基本規格:

額定電壓: DC-18V
空載轉數: 1,700/2,100/2,400RPM
鎚擊數: 2,300/2,700/3,000IPM
扭力: 430/550/610Nm
反轉拆卸扭力: 810Nm
最大螺栓直徑: M20
機身長: 175mm
電池容量: 5.0AH
重量: 2.5kg (搭配5.0AH)



產品特色:

3段 DRIVE CONTROL™ (智慧驅動控制) 模式, 控制輸出速度和功率更穩定, 最大RPM為2,400
長度僅175mm, 以便在狹小的空間使用
搭配5.0AH電池, 重量也只有2.5kg

牌價: 22,572

M18 FUEL™

18V鋰電無碳刷中扭力扳手

M18 FMTIW2F12-502X

基本規格:

額定電壓: DC-18V
空載轉速: 0-1,250/1,950/2,575/0-2,575RPM
鎚擊數: 0-900/2,100/3,100 IPM
扭力: 475/610/745Nm
反轉拆卸扭力: 881Nm
最大螺栓直徑: M22
電池容量: 5.0AH
重量: 2.3kg (搭配5.0AH)



產品特色:

4段DRIVE CONTROL™(智慧驅動控制) 模式, 可切換到四個不同的速度和輸出扭力設置
螺栓拆卸控制可提供完整的扭力輸出, 然後在擰鬆螺栓時降低RPM, 以防止緊固件掉落
自動停止控制在應用中施加的扭力不會超過47 Nm, 以防止過度擰緊
機身全長僅152 mm, 非常適合在狹窄空間中使用

牌價: 22,572

M18 FUEL™

18V鋰電無碳刷1/2"高扭力扳手 (Ring)

M18 FHIWF12-502X

基本規格:

額定電壓: DC-18V
空載轉數: 0-550/1,400/1,750/0-1,750RPM
鎚擊數: 0-950/1,750/2,100/2,100IPM
反轉拆卸扭力: 1,898Nm
扭力: 130/400/1,356Nm
最大螺栓直徑: M33
機身長: 213mm
電池容量: 5.0AH
重量: 3.3kg (搭配5.0AH)



產品特色:

4段DRIVE CONTROL™式, 控制輸出速度和功率更穩定, 新增螺栓拆卸模式讓用戶更容易掌握工作, 一旦緊固件鬆動後會自動減速到750RPM
長度僅213mm, 以便在狹小的空間使用

牌價: 30,714

M18 FUEL™

空機18V鋰電無碳刷3/4"高扭力扳手 (Ring)

M18 ONEFHIWF34-0X

基本規格:

額定電壓: DC-18V
空載轉數: 0-800/1,300/1,800/0-1,800RPM
鎚擊數: 0-850/1,850/2,400/0-2,400IPM
最大扭力: 1,626Nm
反轉拆卸扭力: 2,032Nm
最大螺栓直徑: M33
機身長: 213mm
重量: 2.8kg



產品特色:

4段DRIVE CONTROL™模式, 控制輸出速度和功率更穩定, 新增螺栓拆卸模式讓用戶更容易掌握工作, 一旦緊固件鬆動後會自動減速到750RPM
長度僅213mm, 以便在狹小的空間使用

牌價: 23,000

M18 FUEL™ 空機18V鋰電無碳刷1吋高扭力扳手

M18 ONEFHIWF1-OXO

基本規格:

額定電壓: DC-18V
 空載轉速: 0-950/1,080/1,370/1,670RPM
 鏈擊數: 0-1,350/1,650/2,100/2,500IPM
 扭力: 530/1,020/1,800/2,033Nm
 反轉拆卸扭力: 2,400Nm
 最大螺栓直徑: M30
 機身長: 277mm
 重量: 5.86kg (搭配8.0AH電池)

產品特色:

4段DRIVE CONTROL™模式, 控制輸出速度和功率更穩定, 新增螺栓拆卸模式讓用戶更容易掌握工作
 世界第一台18V充電1"高扭矩衝擊扳手
 攜帶方便, 不再需要準備壓縮機和發電機和氣動工具
 輸出反轉扭力高達2,400Nm, 但是尺寸和重量僅為插電或氣動工具的一半
 手柄可270°免工具快速調正角度



牌價: 27,143

M18 FUEL™ 18V鋰電無碳刷高扭力1吋D柄扳手

M18 ONEFHIWF1DS-O

基本規格:

額定電壓: DC-18V
 空載轉速: 0-600/700/900/1,200PRM
 鏈擊數: 0-750/930/1,200/1,440IPM
 扭力: 1,180/1,254/1,966/2,576Nm
 最大扭力: 2,576Nm
 反轉拆卸扭力: 2,711Nm
 最大螺栓直徑: M48
 機身長: 455mm
 重量: 11.34kg (搭配12.0AH電池)

產品特色:

4段DRIVE CONTROL™模式, 控制輸出速度和功率更穩定, 新增螺栓拆卸模式讓用戶更容易掌握工作
 Tri-LED 提供高清照明, 以提高工作空間的可見性
 可提供高達 2,576 Nm 的緊固扭力, 替代交流、汽油或氣動工具
 手柄可360°免工具快速調整角度
 提供高達 2,711 Nm 的螺母破壞扭矩, 可以鬆開高達 M48 的螺栓
 無與倫比的性能和運行時間, 12.0AH充飽電可安裝多達200個M30螺栓



牌價: 34,286

M18 FUEL™ 18V鋰電無碳刷加長型高扭力1吋D柄扳手

M18 ONEFHIWF1D-O

基本規格:

額定電壓: DC-18V
 空載轉速:
 0-600/700/900/1,200PRM
 鏈擊數: 0-750/930/1,200/1,440IPM
 扭力: 1,180/1,254/1,966/2,576Nm
 最大扭力: 2,576Nm
 反轉拆卸扭力: 2,711Nm
 最大螺栓直徑: M48
 機身長: 590mm
 重量: 12.34kg (搭配12.0AH電池)

產品特色:

4段DRIVE CONTROL™模式, 控制輸出速度和功率更穩定, 新增螺栓拆卸模式讓用戶更容易掌握工作
 Tri-LED 提供高清照明, 以提高工作空間的可見性
 可提供高達 2,576 Nm 的緊固扭力, 替代交流、汽油或氣動工具
 手柄可360°免工具快速調整角度
 提供高達 2,711 Nm 的螺母破壞扭矩, 可以鬆開高達 M48 的螺栓
 無與倫比的性能和運行時間, 12.0AH充飽電可安裝多達120個凸耳螺母



牌價: 34,286

M18 FUEL™ 空機18V鋰電無碳刷木工修邊機

M18 FTR-0X0

基本規格:

額定電壓: DC-18V
 空載轉速: 10,000-31,000RPM
 最大修邊直徑: 38mm
 夾頭孔徑: 6mm or 1/4"(6.35mm)
 重量: 1.3kg

產品特色:

Milwaukee設計的POWERSTATE™無碳刷馬達, 等同於插電機型
 1.25HP的功率和空載數高達31,000RPM, 可更精準的完成硬木切割
 微距調節按鈕可快速的調整和僅0.4mm微距範圍, 還可防止傾斜
 免工具主軸鎖, 只需一把7/16英吋扳手即可輕鬆更換鑽頭
 5.0AH充飽電可切割長達76M



牌價: 10,714

M18 BRUSHLESS 空機18V鋰電無碳刷螺桿切割機

M18 BLTRC-0C

基本規格:

額定電壓: DC-18V
 切割能力: 軟鋼/粗螺紋桿1/4", 3/8", 1/2"
 不鏽鋼/粗螺紋桿1/4", 3/8"
 機身長: 250mm
 重量: 3.5kg

產品特色:

無碳刷馬達提供更大的功率、更長的運行時間和更長的使用壽命
 無火花切割
 卓越的幾何形狀刀片讓切割無毛邊
 可單手操作和檯式水平切割, 單手操作讓天花施工更便利
 四個側面可旋轉切割模具頭, 一台機器可切割三種不同螺桿尺寸
 自動下領開口, 可快速重複切割
 2.0AH充飽電可切割400次3/8" 軟鋼



牌價: 19,286

M18 FUEL™ 空機18V鋰電無碳刷攪拌機

M18 FPMC-0

基本規格:

額定電壓: DC-18V
 空載轉速: 0-550RPM
 夾頭規格: 13mm普通夾頭
 重量: 2.7kg

產品特色:

Milwaukee設計的POWERSTATE™無碳刷馬達, 高達10倍更長的馬達壽命, 高達2倍的運行時間
 5.0AH電池充飽電可攪拌15桶5加侖桶
 180°可調節手柄, 可調節16個角度
 終極速度控制設計, 8段變速設定, 搭配無段變速開關和可固定開關鈕
 同業第一台充電式攪拌機



牌價: 9,741

M18 空機18V鋰電打氣機

M18 BI-O

基本規格:

額定電壓: DC-18V
空載空氣輸出率: 40L/min
工作週期: 20分鐘*
三種單位轉換: PSI、KPA、BAR
最大壓力: 150PSI
軟管長度: 92cm
重量: 3.2kg

產品特色:

TRUEFILL™ 科技, 自動偵測胎壓以確保每寸磅力能達到目標, 到達目標後自動停止以防過磅
針對小客車, 小貨車及中型輪胎進行優化
自動壓力檢查儀表, 啟動時能閃爍讓使用者知道
記憶模式, 提供使用者四種記憶模式
防震塑膠底座, 在打氣過程中增加工具穩定性
1分鐘內補滿33"小貨車輪胎



*以上使用時間是搭配5.0AH電池

牌價: 7,428

M18 空機18V鋰電抽水泵浦

M18 BTP-O

基本規格:

額定電壓: DC-18V
最大馬力: 0.25HP
進/出水口尺寸: 0.75"
最大抽水量: 480加侖每小時
揚程: 23M
吸程: 5.5M
重量: 3.4kg

產品特色:

M18™ 抽水泵浦是業界第一款具有市場上最快設置的充電輸送泵
創新的自吸泵, 可以比以往更快地連接和運行
靈活葉輪和強大的泵以高達 480 加侖/小時的速度抽水



牌價: 9,285

M18 FUEL™ 空機18V鋰電無碳刷磁性鑽孔機

M18 FMDP-O

基本規格:

額定電壓: DC-18V
實心鑽頭最大鑽孔能力: 13mm
空載轉數: 400/690RPM
空心鑽頭最大鑽孔能力: 38mm
最大深度: 50mm
機體升降行程: 146mm
磁鐵最大吸力: 8,890N
電池容量: 5.0AH
重量: 13kg (搭配5.0AH)

產品特色:

AUTOSTOP, 檢測過度的旋轉和自動切斷電源功能
業界首創充電式無碳刷磁性鑽孔機
免工具可拆卸的手柄, 右手或左手皆可使用
5.0AH電池充飽電可鑽40個18mm的孔於1/4"鋼鐵
採用的是獨立、非電池驅動的磁力底座
不需電力也可吸附在鋼構上



牌價: 50,714

M18 FUEL™ 18V鋰電無碳刷4"砂輪機

M18 CAG100X-502C

基本規格:

額定電壓: DC-18V
圓盤直徑: 100mm
最大切削深度: 21mm
空載轉速: 8,500RPM
主軸尺寸: M10
電池容量: 5.0AH
重量: 2.6kg (搭配5.0AH)

產品特色:

搭配獨家兩用快速充電器
Milwaukee設計的POWERSTATE™無碳刷馬達, 馬達壽命高達10倍, 增加2倍的運行時間
市場上同等級最細的手柄設計
活動式防塵網, 可防止雜物進入, 加長馬達的使用壽命
100mm免工具護罩, 快速的調整角度, 而且無需使用扳手
高級齒輪系統, 與插電的規格相同等級



*本機不含砂輪片

牌價: 17,857

M18 FUEL™ 空機18V鋰電無碳刷4"砂輪機

M18 CAG100X-0

基本規格:

額定電壓: DC-18V
圓盤直徑: 100mm
最大切削深度: 21mm
空載轉速: 8,500RPM
主軸尺寸: M10
重量: 1.9kg

產品特色:

Milwaukee設計的POWERSTATE™無碳刷馬達, 馬達壽命高達10倍, 增加2倍的運行時間
市場上同等級最細的手柄設計
活動式防塵網, 可防止雜物進入, 加長馬達的使用壽命
100mm免工具護罩, 快速的調整角度, 而且無需使用扳手
高級齒輪系統, 與插電的規格相同等級



*本機不含砂輪片

牌價: 7,857

M18 FUEL™ 空機18V鋰電無碳刷4"砂輪機

M18 CAG100XPDB-0

基本規格:

額定電壓: DC-18V
圓盤直徑: 100mm
最大切削深度: 21mm
空載轉速: 8,500RPM
主軸尺寸: M10
開關類型: 槳式開關
重量: 1.9kg

產品特色:

Milwaukee設計的POWERSTATE™無碳刷馬達, 馬達壽命高達10倍, 增加2倍的運行時間
市場上同等級最細的手柄設計
活動式防塵網, 可防止雜物進入, 加長馬達的使用壽命
100mm免工具護罩, 快速的調整角度, 而且無需使用扳手
高級齒輪系統, 與插電的規格相同等級
RAPID STOP™ (快速停止) 設計, 在2秒內讓砂輪片停止運轉

速停
功能



*本機不含砂輪片

牌價: 9,000

M18 FUEL™ 18V鋰電無碳刷5"砂輪機

M18 CAG125X-502C

基本規格:

額定電壓: DC-18V
圓盤直徑: 125mm
最大切削深度: 33mm
空載轉速: 8,500RPM
主軸尺寸: M14
電池容量: 5.0AH
重量: 2.5kg (搭配5.0AH)

產品特色:

搭配獨家兩用快速充電器
Milwaukee設計的POWERSTATE™無碳刷馬達，馬達壽命高達10倍，增加2倍的運行時間
市場上同等級最細的手柄設計
活動式防塵網，可防止雜物進入，加長馬達的使用壽命
125mm免工具護罩，快速的調整角度，而且無需使用扳手
高級齒輪系統，與插電的規格相同等級



*本機不含砂輪片

牌價: 20,714

M18 FUEL™ 空機18V鋰電無碳刷5"砂輪機

M18 CAG125X-0

基本規格:

額定電壓: DC-18V
圓盤直徑: 125mm
最大切削深度: 33mm
空載轉速: 8,500RPM
主軸尺寸: M14
重量: 1.8kg

產品特色:

Milwaukee設計的POWERSTATE™無碳刷馬達，馬達壽命高達10倍，增加2倍的運行時間
市場上同等級最細的手柄設計
活動式防塵網，可防止雜物進入，加長馬達的使用壽命
125mm免工具護罩，快速的調整角度，而且無需使用扳手
高級齒輪系統，與插電的規格相同等級



*本機不含砂輪片

牌價: 8,286

M18 FUEL™ 空機18V鋰電無碳刷5"砂輪機

M18 CAG125XPDB-0

基本規格:

額定電壓: DC-18V
圓盤直徑: 125mm
最大切削深度: 33mm
空載轉速: 8,500RPM
主軸尺寸: M14
開關類型: 槳式開關
重量: 1.8kg

產品特色:

Milwaukee設計的POWERSTATE™無碳刷馬達，馬達壽命高達10倍，增加2倍的運行時間
市場上同等級最細的手柄設計
活動式防塵網，可防止雜物進入，加長馬達的使用壽命
125mm免工具護罩，快速的調整角度，而且無需使用扳手
高級齒輪系統，與插電的規格相同等級
RAPID STOP™ (快速停止) 設計，在2秒內讓砂輪片停止運轉

速停
功能



*本機不含砂輪片

牌價: 9,714



推鈕式開關

- 鎖定功能讓用戶專注於打磨
- 減少用戶長時間使用疲勞



槳式開關

- 最佳安全研磨
- 搭配 RAPIDSTOP 以提高安全性和生產力

速度



標準速度

- 快速切磨體驗
- 更快地去除材料以提高生產力



可調速

- 加強控制
- 應用範圍更廣

Milwaukee™

速停功能



RAPIDSTOP

- 砂輪片在2秒內停止轉動
- 增強安全性
- 停機時間少，生產力高

STAY SAFE.
STAY PRODUCTIVE.



方便移動



安全



防拐手



過載保護

RAPIDSTOP

M18 FUEL™ 18V鋰電無碳刷4"砂輪機 M18 FSAG100X-502X

基本規格: 額定電壓: DC-18V
 圓盤直徑: 100mm
 主軸尺寸: M10
 空載轉速: 8,500RPM
 開關類型: 推鈕式
 重量: 2.6kg (搭配5.0AH電池)



牌價: 18,571

M18 FUEL™ (空機)18V鋰電無碳刷4"砂輪機 M18 FSAG100X-0X0

基本規格: 額定電壓: DC-18V
 圓盤直徑: 100mm
 主軸尺寸: M10
 空載轉速: 8,500RPM
 開關類型: 推鈕式
 重量: 1.91kg



牌價: 7,857

M18 FUEL™ (空機)18V鋰電無碳刷4"速停砂輪機 M18 FSAG100XB-0X0

基本規格: 額定電壓: DC-18V
 圓盤直徑: 100mm
 主軸尺寸: M10
 空載轉速: 8,500RPM
 開關類型: 推鈕式
 重量: 1.91kg



牌價: 9,000

M18 FUEL™ (空機)18V鋰電無碳刷4"調速速停砂輪機 M18 FSAGV100XB-0X0

基本規格: 額定電壓: DC-18V
 圓盤直徑: 100mm
 主軸尺寸: M10
 空載轉速: 3,500-8,500RPM
 開關類型: 推鈕式
 重量: 1.91kg



牌價: 9,000

M18 FUEL™ (空機)18V鋰電無碳刷4"調速速停砂輪機 M18 FSAGV100XPDB-0X0

基本規格: 額定電壓: DC-18V
 圓盤直徑: 100mm
 主軸尺寸: M10
 空載轉速: 3,500-8,500RPM
 開關類型: 槳式
 重量: 1.91kg



牌價: 9,000

M18 FUEL™ 18V鋰電無碳刷5"砂輪機 M18 FSAG125X-302X

基本規格: 額定電壓: DC-18V
 圓盤直徑: 125mm
 主軸尺寸: M14
 空載轉速: 8,500RPM
 開關類型: 推鈕式
 重量: 2.7kg (搭配5.0AH電池)



牌價: 18,571

M18 FUEL™ (空機)18V鋰電無碳刷5"速停砂輪機 M18 FSAG125XPDB-0X0

基本規格: 額定電壓: DC-18V
 圓盤直徑: 125mm
 主軸尺寸: M14
 空載轉速: 8,500RPM
 開關類型: 槳式
 重量: 2.0kg



牌價: 9,714

M18 FUEL™ (空機)18V鋰電無碳刷5"調速速停砂輪機 M18 FSAGV125XB-0X0

基本規格: 額定電壓: DC-18V
 圓盤直徑: 125mm
 主軸尺寸: M14
 空載轉速: 3,500-8,500RPM
 開關類型: 推鈕式
 重量: 2.0kg



牌價: 9,714

M18 FUEL™ (空機)18V鋰電無碳刷5"調速速停砂輪機 M18 FSAGV125XPDB-0X0

基本規格: 額定電壓: DC-18V
 圓盤直徑: 125mm
 主軸尺寸: M14
 空載轉速: 3,500-8,500RPM
 開關類型: 槳式
 重量: 2.0kg



牌價: 9,714

M18 空機18V鋰電單頭剪板機

M18 BMS-O

基本規格:

額定電壓: DC-18V
空載轉速: 0-2,500RPM
切割速度: 8.5m/min
最大切割能力: 鐵1.2mm
最大切割能力: 白鐵0.95mm
最大切割能力: 鋁2.0mm
最小切割半徑: 76mm
機身長度: 419mm
重量: 2.0kg



產品特色:

新一代人體工學設計, 提供了嵌入式腕部設計, 可更輕易控制
增加了業界唯一的360°免工具旋轉頭外
機身附掛勾, 可左右兩邊對換

牌價: 10,714

M18 FUEL™

空機18V鋰電無碳刷拉線機(不含線盤)

M18 FPFT-O

基本規格:

額定電壓: DC-18V
鋼索繩長度: 36/72m
非導電聚酯纖維拉繩線: 30m
最大拉力: 100kg
重量: 2.9kg



產品特色:

動力足以拉引60公尺的牽引線
通過360°彎角, 完成多次條件最嚴苛的運轉
與長達72公尺鋼拉線和30公尺不導電線的3種可互換型更換匣
相容
AUTO-RUN™電動進縮, 需用肌力較少, 減少使用者疲勞
可變速扳機提供最大控制力
牽引線會自動縮入更換匣內, 使作業現場更整潔
專有更換匣設計使進縮更加順暢

牌價: 14,286

M18 空機18V鋰電鐵皮剪

M18 BMS20-O

基本規格:

額定電壓: DC-18V
空載轉速: 0-2,500RPM
最大切割能力: 鋁3.2mm
最大切割能力: 鐵2.0mm
最大切割能力: 白鐵1.2mm
最小切割半徑: 180mm
重量: 2.6kg



產品特色:

獨特的360°免工具旋轉頭, 12種鎖定位置讓用戶
可依狹小的空間調整方向
REDLINK™過載保護裝置
無段變速開關
機身附掛勾, 可左右兩邊對換

牌價: 13,572

M18 FUEL™

拉線機30M線盤

FPFT18ACCY01

基本規格:

額定電壓: DC-18V
空載轉速: 0-37m/min
長度: 30m
寬度: 6mm
使用環境溫度: -18°C ~ +50°C
重量: 3.1kg



產品特色:

專有的替換式線盤設計, 更順暢的進料和收回

牌價: 5,714

M18 FUEL™ 18V鋰電無碳刷拉線機 30M

M18 FPFT-201-NC30

基本規格:

額定電壓: DC-18V
鋼索繩長度: 36/72m
非導電聚酯纖維拉繩線: 30m
最大拉力: 100kg
重量: 6.4kg
(搭配30M線盤和2.0AH電池)

產品特色:

動力足以拉引60公尺的牽引線
通過360°彎角, 完成多次條件最嚴苛的運轉
與長達72公尺鋼拉線和30公尺不導電線的3種可互換型更換匣
相容
AUTO-RUN™電動進縮, 需用肌力較少, 減少使用者疲勞
可變速扳機提供最大控制力
牽引線會自動縮入更換匣內, 使作業現場更整潔
專有更換匣設計使進縮更加順暢



牌價: 22,286

M18 FUEL™

空機18V鋰電無碳刷鐵工圓鋸機 150mm

基本規格:

額定電壓: DC-18V
空載轉速: 0-3,900RPM
鋸片外徑: 150mm (5-3/8")
軸心: 20mm
最大切割深度:
6.5mm鐵片 / 57mm鐵管
重量: 2.2kg

M18 FMCS-0X



產品特色:

Milwaukee設計的POWERSTATE™無碳刷馬達，高達3倍的馬達壽命，多達2倍的切割次數
5.0AH充飽電可切370次3/4"EMT管
冷切設計，切割時減少火花、增加工地安全
增加掛鉤，讓存儲更便利
無需工具調整切割深度，可快速輕鬆地將切割深度從0mm調整到57mm
內建式LED工作照明燈

牌價: 12,143

M18 FUEL™

空機18V鋰電無碳刷木工圓鋸機 190mm

基本規格:

額定電壓: DC-18V
空載轉速: 0-5,800RPM
鋸片外徑: 190mm (7-1/4")
軸心尺寸: 30mm
最大切割能力 (45°): 48mm
最大切割能力 (90°): 66mm
重量: 3.9kg

M18 FCS66-0



產品特色:

Milwaukee設計的POWERSTATE™無碳刷馬達，輸出力道媲美插電型機器，搭配12.0AH可展現出無與倫比的性能和運行時間
12.0AH充飽電可切750次90mmx45mm松木
190mm刀片切割深度可達66mm，可切三層定向纖維板
機身上的集塵管可搭配Milwaukee吸塵器使用
鎂合金保護殼材質，減輕重量和增加耐用性
增加掛鉤，讓存儲更便利
56°斜面切割能力
內建式LED工作照明燈

牌價: 17,143

M18 FUEL™

空機18V鋰電無碳刷鐵工圓鋸機 203mm

基本規格:

額定電壓: DC-18V
空載轉速: 0-4,000RPM
鋸片直徑: 203mm (8")
主軸尺寸: 15.87mm
最大切割深度: 66mm
切割能力: 鐵板25mm / 角鋼
63.5x63.5x6.35mm / 金屬管φ
50mm / 鋼釘2.5mm
重量: 6.0kg

M18 FMCS66-0B0



產品特色:

Milwaukee設計的POWERSTATE™無碳刷馬達提供超強轉速，力道媲美插電機型
內建過載指示燈，當用戶過度推動時指示燈會變成黃色，指導用戶達到最佳切割速度
兩段式啟動開關，防止意外啟動工具
免工具拆卸防護罩，容易清理金屬屑
免工具調整座，調整切割深度展現最佳切割能力
電子式煞車，一秒內讓刀片停止運轉
8.0AH充飽電可切割36M的層板
可切割1吋厚的鐵板

牌價: 21,429

M18 FUEL™

空機18V鋰電無碳刷鋸台 210mm

基本規格:

額定電壓: DC-18V
空載轉速: 0-6,300RPM
鋸片直徑: 210mm
軸心: 25.4mm
最大切割能力 (0°): 63.5mm
最大切割能力 (45°): 44mm
最大斜角度: 47°
重量: 19kg

M18 FTS210-0



產品特色:

Milwaukee設計的POWERSTATE™無碳刷馬達，切割效能媲美插電機型
12.0AH充飽電可切190m長的19mm OSB板
最大切割寬度達622mm

牌價: 33,429

M18

18V鋰電單手軍刀鋸

C18 HZ-401B

基本規格:

額定電壓: DC-18V
切割速度: 0-3,000SPM
行程長度: 20mm
重量: 2.5kg (搭配4.0AH)



產品特色:

可單手操作進行切割
業界第一台單手軍刀鋸

牌價: 12,714

M18 FUEL™

空機18V鋰電無碳刷軍刀鋸

M18 FSZ-OXO

基本規格:

額定電壓: DC-18V
切割轉速: 0-3,000SPM
行程長度: 32mm
最大切割深度: 軟木材300mm/鐵20mm/
鋁25mm/有色金屬25mm/金屬管150mm
重量: 3.0kg



產品特色:

Milwaukee設計的POWERSTATE™無碳刷馬達，馬達壽命高達5倍，切割速度快30%
專利的齒輪保護離合器，可吸收因切割時所產生的高衝擊力，進而保護機器齒輪和馬達的使用壽命
耐磨FIXTEC™刀片夾，可快速輕鬆地更換刀片
可調節式鞋套設計，切割更靈活
內建式金屬掛鉤，工作空間管理更安全

牌價: 15,714

M18 FUEL™

18V鋰電無碳刷單手軍刀鋸

M18 FHZ-502X

基本規格:

額定電壓: DC-18V
切割速度: 0-3,000SPM
行程長度: 22mm
重量: 2.6kg (搭配5.0AH)



產品特色:

Milwaukee設計的無刷POWERSTATE™馬達，速度最快、力道最大的單手軍刀鋸
雙齒輪平衡設計比傳統往復鋸的振動更低，並減少了用戶的疲勞
單手設計提，比傳統往復鋸更容易操作和掌控

牌價: 19,143

M18 FUEL™

18V鋰電無碳刷超級軍刀鋸

M18 FSX-122C

基本規格:

額定電壓: DC-18V
空載轉速: 0-3,000SPM
5段調速功能: 1,500-3,000SPM
最大切割深度: 金屬管250mm/有色金屬25mm/
軟木材300mm/鐵20mm/鋁25mm
行程長度: 32mm
重量: 5.5kg (搭配12.0AH)



產品特色:

Milwaukee設計的POWERSTATE™無碳刷超級馬達，馬達含銅量比其他的多出175%
內建式金屬掛鉤，工作空間管理更安全
可調節式鞋套設計，切割更靈活
專利齒輪保護離合器，可吸收因切割時所產生的高衝擊力，進而保護機器齒輪和馬達的使用壽命
切割功率等同插電式軍刀鋸，12.0AH電池充電電能夠一次切割150刀290mm x 45mm松木

牌價: 38,572

M18 FUEL™

18V鋰電無碳刷免出力鎚鑽

M18 FH-502X

基本規格:

額定電壓: DC-18V
空載轉速: 0-1,330RPM
鎚擊沖擊數: 0-4,800BPM
衝擊力量: 2.7J
鑽孔能力:
水泥 26mm
木 28mm
鐵 13mm
重量: 3.7kg (搭配5.0AH)



產品特色:

Milwaukee設計的POWERSTATE™無碳刷馬達，馬達壽命高達10倍，提高了耐用性
新增AUTOSTOP™防拐手控制，在鑽頭卡住的情況下，以電子方式關閉工具
增強AVS防震系統，降低了用戶的疲勞度
8.0AH電池充飽電可鑽約104個14mm x 50mm孔

牌價: 27,858

M18 FUEL™

18V鋰電無碳刷強力型免出力鎚鑽

M18 FHP-502X

基本規格:

額定電壓: DC-18V
空載轉速: 0-800RPM
鎚擊沖擊數: 0-4,600BPM
衝擊力量: 5.0J
鑽孔能力:
水泥 32mm
木 30mm
鐵 13mm
重量: 4.5kg (搭配5.0AH)



產品特色:

Milwaukee設計的POWERSTATE™無碳刷馬達，馬達壽命高達10倍，提高了耐用性
新增AUTOSTOP™防拐手控制，在鑽頭卡住的情況下，以電子方式關閉工具
增強AVS防震系統，降低了用戶的疲勞度
8.0AH電池充飽電可鑽約30個18mm x 100mm孔

牌價: 35,715

M18 FUEL™

18V鋰電無碳刷免出力鎚鑽 (快拆)

M18 FHX-502X

基本規格:

額定電壓: DC-18V
空載轉速: 0-1,330RPM
鎚擊沖擊數: 0-4,800BPM
衝擊力量: 2.7J
鑽孔能力:
水泥 26mm
木 28mm
鐵 13mm
重量: 3.9kg (搭配5.0AH)



產品特色:

Milwaukee設計的POWERSTATE™無碳刷馬達，馬達壽命高達10倍，提高了耐用性
新增AUTOSTOP™防拐手控制，在鑽頭卡住的情況下，以電子方式關閉工具
增強AVS防震系統，降低了用戶的疲勞度
8.0AH電池充飽電可鑽約104個14mm x 50mm孔

牌價: 28,572

M18 FUEL™

18V鋰電無碳刷40mm SDS五溝鎚鑽

M18 CHM-902C

基本規格:

額定電壓: DC-18V
空載轉速: 0-450RPM
鎚擊沖擊數: 0-3,000BPM
衝擊力量: 6.1J
鑽孔能力: 水泥40mm / 空心鑽頭100mm
重量: 6.6kg (搭配9.0AH)



產品特色:

輸出扭力、鑽孔速度可媲美同等級插電產品
9.0AH電池充飽電可連續鑿孔長達20分鐘

牌價: 50,000

M18

空機集塵器 (M18 FH專用)

M18 FDDEXL

基本規格:

額定電壓: DC-18V
需搭配M18 FH/FHX一起使用
行程長度: 152mm
最大鑽頭長度: 210mm
最大鑽頭直徑: 16mm/26mm
最大鑽孔深度: 152mm
重量: 1.9kg

產品特色:

搭配M18 FH/FHX一起使用，
根據工具開關自動啟動，並且
有效的收集灰塵

HEPA高效過濾器，捕獲高達99.75%
的高於0.3µm空氣微粒子

大型集塵箱

半透明可視集塵盒，方便查看集塵狀態



牌價: 6,285

M18

空機18V鋰電電扇

M18 AF-O

基本規格:

額定電壓: DC-18V
風速: 第一段272m²/h
風速: 第二段365m²/h
風速: 第三段476m²/h
聲音: 72分貝
重量: 2.7kg

產品特色:

三種速度設置，最高氣流時
速可達476m³/h

在3.6Mx4M的房間內，可達
高效的空氣流通循環

風扇頭可調整吹風角度，仰角最高可達120度

一個5.0AH鋰電池充飽電可使用17小時（低轉速）

底部橡膠腳墊，提供底座穩定放置於表面



牌價: 5,500

M18

空機集塵器 (M18 FHP專用)

M18 FPDDEXL

基本規格:

額定電壓: DC-18V
需搭配M18 FHP一起使用
行程長度: 203mm
最大鑽頭長度: 260mm
最大鑽頭直徑: 16mm/32mm
最大鑽孔深度: 203mm
重量: 2.0kg

產品特色:

搭配M18 FHP一起使用，
根據工具開關自動啟動，並且
有效的收集灰塵

HEPA高效過濾器，捕獲高達99.75%
的高於0.3µm空氣微粒子

大型集塵箱

半透明可視集塵盒，方便查看集塵狀態



牌價: 7,858

M18 FUEL™

空機18V鋰電 無碳刷SDS超級五溝鎚鑽

M18 FHM-OCO

基本規格:

額定電壓: DC-18V
空載轉速: 0-380RPM
鎚擊沖擊數: 0-2,900BPM
衝擊力量: 11J
最大鑽孔能力: 水泥45mm/空心
鑽頭150mm/鐘形鑽頭65mm
擊振幅: 7.8m/s²
鑽孔振幅: 9.4m/s²
重量: 8.9kg

產品特色:

美沃奇最高效能的SDS-Max鎚鑽，性能媲美同等級插電產品
新世代POWERSTATE™無碳刷馬達，這是美沃奇最強大的
馬達，採用更高等級的磁鐵，比其他馬達多出175%的銅

工具需要維修時，維修指示燈會自動亮起

內附防震側手柄，可降低震動

開關可固定，適合長時間使用，手不用一直按壓



牌價: 38,572

M18 FORCE LOGIC™ 空機18V鋰電液壓6T剪電纜線機

M18 HCC-OC

基本規格:

額定電壓: DC-18V
平均切割速度: 3秒
最大切割直徑:
銅芯鋁絞線 22.5mm
銅/鋁 35mm
切割力道: 53kN
前頭旋轉能力: 350°
重量: 3.3kg



產品特色:

強大的6T液壓泵, 可毫不費力地在3秒內剪斷電纜線
平面剪顎設計, 可輕鬆的放入操作面板
專利的鉗口設計, 提供了最佳工作效率
可單手操作, 完全平衡的設計與自動化鉗口
當切割完成時, 鉗口會自動打開
內建式LED燈
2.0AH電池可剪超過250次 4x250mm²銅纜線

牌價: 57,143

M18 FORCE LOGIC™ 空機18V鋰電液壓6T開孔機

M18 HKP-OC

基本規格:

額定電壓: DC-18V
開孔能力:
低碳鋼 (3.0 mm), 2"孔徑
不銹鋼 (2.5 mm), 2"孔徑
切割力道: 60kN
輸出壓力: 6T
機身長: 297mm
重量: 1.7kg



產品特色:

功能強大的6T液壓系統在低碳鋼 (2.0mm)中可開孔達4"(102mm)
最佳簡潔設計, 比同等級輕巧40%, 簡潔的頭部設計以創造最佳使用空間
簡潔的直角設計 在狹小空間內也能操作工具
快速連接系統加速對齊
2.0AH充飽電, 2"直徑/3.5mm 低碳鋼可開120孔數

牌價: 35,714

M18 FORCE LOGIC™ 空機18V鋰電12T液壓壓接機

M18 HCCT109/42-OC

基本規格:

額定電壓: DC-18V
輸出力量: 12T
壓接範圍: 16-400 mm²
切割力道: 109kN
前頭旋轉能力: 350度
重量: 5.2kg



產品特色:

FORCE LOGIC™液壓電纜壓接器可壓接109kN的力道
PFM™ (Predictive Force Monitoring-壓力預測監控), 確保達到充足的壓力
最輕、最平衡的工具, 符合人體工程學
工具鉗口上的紅色對準標記有助於壓接位置的準確性

牌價: 85,715

M18 FORCE LOGIC™ 空機18V鋰電液壓6T壓接機

M18 HCCT-OC

基本規格:

額定電壓: DC-18V
平均壓切速度: 3秒
壓接範圍: 16-300mm²
壓接力道: 53kN
前頭旋轉能力: 350°
重量: 3.7kg (搭配2.0AH電池)



產品特色:

革命性的鉗口固定連接器, 以實現電纜和連接器的最佳對齊
二合一解決方案: 壓接鉗可更換為 CU/AL 電纜切割鉗
由於單手操作, 最佳平衡工具和最簡單的控制
PFM™ (預測力監測): 根據連接器自動修改輸出, 確保每次都獲得最佳壓力並顯示綠燈
通用模具接頭, 適用於市場上最常見的60 kN U型模具 (C型模具)
2.0AH電池可壓接超過250次250mm²銅連接頭

牌價: 57,143

M18 FUEL™ 空機18V鋰電無碳刷水泥震動機

M18 FCVN12-0

基本規格:

額定電壓: DC-18V
 每分鐘震動: 0-12,500VPM
 震動頭直徑: 25mm
 馬力峰值: 1.8
 軸長度: 1.2M
 重量: 5.1kg (搭配8.0AH電池)

產品特色:

比競爭對手插電機型多達3倍的功率
 增加用戶的工作效率，他們可做更多的工作及做得更快
 帶有專用的頭和軸，使其成為一種方便、易於運輸的解決方案，無需額外的管線和配件
 搭配M18 HB8電池，用戶每次充電可使用超過19 m³，116m² (約35坪) 平板19cm深度
 26mm 方形頭提供更大震幅

1.2m



牌價: 17,143

M18 FUEL™ 空機18V鋰電無碳刷水泥震動機

M18 FCVN24-0

基本規格:

額定電壓: DC-18V
 每分鐘震動: 0-12,500VPM
 震動頭直徑: 25mm
 馬力峰值: 1.8
 軸長度: 2.4M
 重量: 6.6kg (搭配8.0AH電池)

產品特色:

比競爭對手插電機型多達3倍的功率
 增加用戶的工作效率，他們可做更多的工作及做得更快
 帶有專用的頭和軸，使其成為一種方便、易於運輸的解決方案，無需額外的管線和配件
 搭配M18 HB8電池，用戶每次充電可使用超過19 m³，116m² (約35坪) 平板19cm深度
 26mm 方形頭提供更大震幅

2.4m



牌價: 19,714

M18

空機18V鋰電角度衝擊起子

M18 BRAID-O

基本規格:

額定電壓: DC-18V
空載轉數: 0-1,500 / 0-2,250RPM
衝擊數: 0-2,400 / 0-3,400IPM
最大扭力: 41Nm / 81Nm
機身長: 307mm
重量: 1.1kg



產品特色:

全金屬齒輪箱和齒輪, 更耐用
前頭僅53mm
緊湊的尺寸, 非常適合在密閉空間內工作
2速度設置, 適用於更廣泛的應用

牌價: 6,429

M18 FUEL™

空機18V鋰電無碳刷魔切機

M18 FMT-OXO

基本規格:

額定電壓: DC-18V
震動速率: 10,000-20,000 OPM
無段變速: 10段+A檔
左右震盪角度: 2.1°
重量: 1.2kg



產品特色:

Milwaukee設計的 POWERSTATE™ 無碳刷馬達提供快速切割速度
震動速率10,000至20,000 OPM, 無論何種材料, 用戶均可完美切割
降低震動幅度, 安全並提高使用效率
2.1°左右震盪角度, 可以更快地切割
免工具更換鋸片, 可共用大部分主要品牌的鋸片
內建式LED工作燈, 可在弱光條件下照亮切割線
A檔為自動載入模式, 在材料中自動提高速度, 以實現更精確的啟動

牌價: 10,000

M18

空機18V鋰電魔切機

M18 BMT-O

基本規格:

額定電壓: DC-18V
震動速率: 12,000-18,000 OPM
12段轉速設定
左/右振盪角度: 1.5°
機身長: 300mm
重量: 1.2kg



產品特色:

全金屬齒輪箱, 提供額外的工地耐用性
免工具更換鋸片
內建式LED燈

牌價: 7,000

M18 FUEL™

空機18V鋰電無碳刷拉釘槍

M18 FRT-OXO

基本規格:

額定電壓: DC-18V
導嘴尺寸: 4.8mm, 6.0mm, 6.4mm, 7.0mm
拉鎖次數: 2.0AH電池可拉超過500個6.4mm鋁拉釘
拉力: 20KN
行程長度: 30mm
適用鎖釘材質: 鋁、銅、鋼、不鏽鋼
重量: 2.1kg



產品特色:

Milwaukee設計的 POWERSTATE™ 無碳刷馬達, 比同等級產品壽命長3倍
採用優質金屬部件製造優質合金鋼材鉗口, 使用壽命長達2倍
業界速度最快的充電式拉釘槍

牌價: 15,429

M18
空機18V鋰電線鋸機

M18 BJS-O

基本規格:

額定電壓: DC-18V
衝程率: 0-2,800SPM
最大切割能力: 木材55mm/鋁10mm
行程長度: 26mm
重量: 1.8kg

產品特色:

提供5種軌道選擇:
0, 90, 15, 30, 45
快速拆換鋸片功能
內建式LED燈



牌價: 8,286

M18 FUEL™
空機18V鋰電無碳刷線鋸機

M18 FBJS-OXO

基本規格:

額定電壓: DC-18V
衝程率: 800-3,500/SPM
最大切割能力:
鐵10mm/木100mm/鋁19mm
行程長度: 25mm
重量: 2.2kg

產品特色:

Milwaukee設計的POWERSTATE™無碳刷馬達, 切割速度快、刀具壽命長, 切割19 mm的刨花板可長達32M (使用5.0AH)

自動控制啟動模式搭配6段速設置, 讓工具能夠平穩並準確的開始切割。偵測到負載時會緩慢啟動並加速至全速, 平穩、準確地開始切割

提供4種軌道選擇: 0、15、30、45度

快速換鋸片功能

除塵器可在切割時保持無木屑



牌價: 11,429

M18 FUEL™
空機18V鋰電無碳刷線鋸機

M18 FJS-OXO

基本規格:

額定電壓: DC-18V
衝程率: 0-3,500SPM
最大切割能力:
鐵10mm/木100mm/鋁19mm
行程長度: 25mm
重量: 2.2kg

產品特色:

Milwaukee設計的POWERSTATE™無碳刷馬達, 可快速切割, 5.0AH電池切19mm厚度的刨花板長達32M

提供4種軌道選擇:
0, 15, 30, 45度

快速拆換鋸片功能

除塵器可在切割時保持無木屑



牌價: 10,714

M18
空機18V鋰電電源供應器175W

2846-20

基本規格:

額定電壓: DC-18V
DC輸出1: USB-A port: 5V/2.4A (12W) or 9V/1.67A (15W)
DC輸出2: USB-C PD port: 5/9/12/15V 3A (45W)
AC輸出: 110V循環 (175W連續)
電源: 任何M18™鋰電池
重量: 0.48kg

產品特色:

可供所有M18™系列鋰電池使用
175W連續瓦特

適用於筆記本電腦、手機、電視和其他小型設備

橡掛鉤可在工作現場多功能, 可掛在普通材料或手推車上

輕巧的設計



牌價: 3,786

M18 FUEL™

18V鋰電無碳刷5"打蠟機

M18 FAP180-502X

基本規格:

額定電壓: DC-18V
空載轉數: 360-2,200RPM
主軸尺寸: M14
圓盤直徑: 125mm
緩啟動功能: 有
電池容量: 5.0AH
重量: 3.1kg (搭配5.0AH)



產品特色:

手柄可3方向設定, 方便控制工具
世界第一台充電拋光機, 且具有8段變速選擇
無與倫比的運行時間, 充飽電可以打亮一台車
恆速電子開關可緩啟動
可拆卸式防塵網, 以防止雜物進入延長電機的使用壽命
有鎖定功能, 適合長時間拋光使用

牌價: 27,143

M18 FUEL™

空機18V鋰電無碳刷輕型帶鋸機

M18 FBS85-OCO

基本規格:

額定電壓: DC-18V
帶鋸速度: 0-164.59m/min
最大容量: 85x85mm
帶鋸條長度: 90cm
重量: 3.5kg



產品特色:

Milwaukee設計的POWERSTATE™無碳刷馬達, 展現卓越的性能, 耐用性和運行時間
與前一代相比, 切割速度提高了20%
大切削直徑高達85mm
無段變速開關, 可快速輕鬆地進行速度調整

牌價: 14,000

M18 FUEL™

空機18V鋰電無碳刷偏心式DA拋光機

M18 FROP15-OXO

基本規格:

額定電壓: DC-18V
拋光轉速: 2,650-5,100RPM
主軸尺寸: M14
圓盤直徑: 125mm
固定開關: 有
重量: 3.45kg (搭配8.0AH)

15mm



產品特色:

人體工程學設計, 提高用戶舒適度和便攜性
八段可調整轉速, 範圍為2,650-5,100 RPM
優質的電子馬達設計, 可在負載下保持穩定速度和功率
鎖定開關, 可減少長時間使用期間的疲勞

牌價: 12,142

M18 FUEL™

空機18V鋰電無碳刷帶鋸機

M18 CBS125-OCO

基本規格:

額定電壓: DC-18V
帶鋸速度: 0-116m/min
最大容量: 125x125mm
機身長: 53.3cm
帶鋸條長度: 114cm
重量: 6.6kg



產品特色:

Milwaukee設計的POWERSTATE™無碳刷馬達, 馬達壽命高達10倍, 多達2倍的切割次數
5段變速選擇, 從0-116m/min
最大的切割能力, 可達125x125mm材料直徑
免工具換鋸片設計
固體金屬掛鉤, 方便現場存儲
纖薄全金屬馬達外殼設計
左右兩邊皆有防撞設計

牌價: 21,430

M18 FUEL™

空機18V鋰電無碳刷切割機230mm

M18 FCOS230-OGO

基本規格:

額定電壓: DC-18V
空載轉速: 0-6,600RPM
鋸片外徑: 230mm (9")
軸心尺寸: 22.2mm
最大切削深度: 85mm
速停裝置: 有
過負載裝置: 有
接水裝置: 有
最大供水壓力: 6BAR
重量: 4.6kg



產品特色:

Milwaukee設計的POWERSTATE™無碳刷馬達，搭配12.0 AH電池使用可展現卓越的性能，耐用性和運行時間世界上第一台18V鋰電無碳刷230mm切割機，比其他引擎同類產品輕50%

可立即啟動，省去了混合汽油和機油傳統的發動程序，並且可在室內使用

內建RAPIDSTOP™速停裝置和負載指示燈，並以1.81 m/s²的低震動和85 mm的切削深度

M18™SWITCH TANK™可互換的噴霧器和供水系統

牌價: 25,715

M18

18V鋰電背負式15L水箱

M18 BFPF-WST

基本規格:

額定電壓: DC-18V
桶箱容量: 15L
流量: 0.6-4.6L/min
水管長度: 3M
壓力輸出: 60PSI
噴射距離: 7.6M
重量: 3.6kg



產品特色:

與SWITCH TANK™完全兼容

噴水箱可有效率的輸送水

半透明水箱，帶有測量刻度，可了解水箱內有多少液體

帶有寬口的提手蓋便於運輸並將水倒入水箱

帶有標準花園軟管快速接頭和噴嘴的可替換軟管

集成的過濾器可防止雜物進入水箱

抗紫外線

牌價: 6,000

M18

18V鋰電背負式15L化學藥箱

M18 BFPF-CST

基本規格:

額定電壓: DC-18V
桶箱容量: 15L
流量: 0.4-2.0L/min
水管長度: 1.75M
壓力輸出: 120PSI
噴射距離: 7.6M
重量: 3.6kg



產品特色:

與SWITCH TANK™完全兼容

農藥/肥料/處理劑/除草劑/殺菌劑/殺蟲劑/除冰劑等適用化學噴霧罐

半透明藥箱，帶有測量刻度，可了解藥箱內有多少液體

帶有寬口的提手蓋，方便運輸及灌倒水劑/化學品入罐

集成的過濾器可防止雜物進入藥箱

五模式壓力調節旋鈕

抗紫外線

牌價: 6,000

M18

空機18V鋰電背負式15L噴霧機動力組

M18 BFPFH-O

基本規格:

額定電壓: DC-18V
壓力輸出: 120PSI
重量: 4.3kg

產品特色:

可與M18™ SWITCH TANK™背負式15L水箱搭配使用

4.0AH充飽電可以使用2個小時 (12桶15L)

具有五段式可調壓力選擇撥盤，最適合用戶需求



牌價: 7,857

M18

空機18V鋰電砂紙機

M18 BOS125-OXO

基本規格:

額定電壓: DC-18V
空載轉速: 7,000-12,000RPM
震動速率: 14,000-24,000OPM
震動直徑: 2.4mm
砂磨尺寸: 125mm
重量: 0.9kg

產品特色:

具有6種速度設置, 可以為不同類型的材料設置正確的速度
含內置過濾器的集塵箱可有效管理吸入的粉塵
可連接吸塵器



牌價: 6,286

M18

空機18V鋰電鼓風機

M18 BBL-O

基本規格:

額定電壓: DC-18V
最大風量: 2.9m³/min
最高風速: 42.8km/h
變速開關: 3段
重量: 1.18kg

產品特色:

3段變速開關, 使用更靈活
可鎖定的開關設計, 減少用戶疲勞
延長吸嘴, 容易地從地面清除灰塵和碎屑
通用吹嘴與吸嘴, 便於安裝置大部分的類型產品
吸震高分子設計, 加強手柄抗震功能
軟噴嘴設計, 預防吹峰時碰撞破碎/裂開



牌價: 4,750

M18

空機18V鋰電熱風槍

M18 BHG-O

基本規格:

額定電壓: DC-18V
溫度: 0-470°C
風量: 170L/min
工作環境溫度建議: -18~+52°C
重量: 0.7kg

產品特色:

高性能加熱線圈, 可在6秒內達到工作溫度, 加熱速度比插電式的快30%
內建式LED燈
機身附掛鉤, 便於工作和安全



牌價: 5,000

M18

空機18V鋰電注黃油槍

M18 GG-O

基本規格:

額定電壓: DC-18V
壓力輸出: 690BAR
槍管容量: 454g
黃油條容量: 411g
機身長: 355mm
重量: 3.5kg

產品特色:

2.0AH充飽電可使用至少7條黃油
高達690BAR的推力, 適合高粘度黃油



牌價: 9,714

M18 FUEL™ 18V鋰電無碳刷籬笆剪

基本規格:

額定電壓: DC-18V
衝程率: 0-3,400SPM
刀片長度: 610mm
電池容量: 9.0AHx1pcs
重量: 4.3kg (空機)

M18 CHT-901

產品特色:

搭配9.0AH電池可使用超過2個小時
全金屬齒輪箱
可切割高達19mm寬度的樹枝
刀片尖端有防護裝置, 可減少刀片損壞機會



牌價: 20,000

M18 FUEL™ 18V鋰電無碳刷快拆割草機組 (空機)

基本規格:

額定電壓: DC-18V
空載轉速: 0-4,900/0-6,200RPM
割草圓徑: 400mm
割草線徑: 2.0mm-2.4mm
前端割桿長度: 102cm
重量: 4.7kg

M18 FOPHLTKIT-O

產品特色:

兩段式變速開關
135°防護罩
在1秒達到最高速



牌價: 14,286

M18 FUEL™ 18V鋰電無碳刷鼓風機

基本規格:

額定電壓: DC-18V
最大風速: 193km/h
最大風量: 0-12.7m³/min
機身長度: 858mm
噪音: 83db(A)
電池容量: 8.0AHx1pcs
重量: 2.2kg (空機)

M18 FBL-801

產品特色:

瞬間加速速度快
輕量設計可以減少用戶的疲勞感
可從4.6M處吹除葉片、工地垃圾和紙張
無段變速開關



牌價: 13,571

M18 FUEL™ 18V鋰電無碳刷16"鏈鋸機

基本規格:

額定電壓: DC-18V
空載轉速: 6,600RPM
切割速度: 12.4m/s
鏈板長度: 16"(406mm)

機身長度: 838mm
研磨震動: 4.96m/s²
電池容量: 12.0AH
重量: 6.4kg (搭配12.0AH)

M18 FCBS-122

產品特色:

Milwaukee設計的POWER-STATE™無碳刷超級馬達, 馬達含銅量比其他的多出175%, 輸出功率等同於40cc引擎鏈鋸機
12.0AH電池充飽電能夠一次切割150刀
100mmx100mm松木
高強度全金屬齒輪傳動, 提供比同等級產品更佳的扭力
無段變速開關, 可瞬使油門在一秒鐘內達到全速
美國OREGON鏈板和鏈條



牌價: 38,572

M18 空機18V鋰電精銳無碳刷割草機

基本規格:

額定電壓: DC-18V
空載轉速: 0-4,600/0-6,200RPM
割草圓徑: 350mm-400mm
割草線徑: 2.0mm-2.4mm
重量: 4.6kg

M18 BLLT-O

產品特色:

POWERSTATE™無刷電機可提高效率, 持續更長的時間並提供最大功率
在1秒內達到最高速
兩段式變速開關



牌價: 11,429

M18 FUEL™ 空機18V鋰電自走式割草機

M18 F2LM53-0

基本規格:

額定電壓: DC-18V x2
空載轉速: 0-2,800 / 0-3,300PRM
調速裝置: 0-6.5 km/h, 5段設定
刀片: 21" 一字刀
刀片切割寬度: 533mm (21")
切割高度調整: 25-100mm, 7段設定
集草袋容量: 70L
重量: 38.5kg (搭配兩個12.0AH電池)

產品特色:

無碳刷馬達, 最大扭力大於200cc汽油引擎
前方LED燈, 提供低光源的照明
1秒內即可達到全速油門
三段可調把手高度
三合一集草管理: 草覆蓋、集草袋、側邊排草
直立式儲存, 不使用時減少佔地面積
內建電量計, 使用者在使用過程中便於查看電量



牌價: 40,714



M18

空機18V鋰電乾濕兩用吸塵器

M18 VC2-0

基本規格:

額定電壓: DC-18V
風量: 1,300L/min
最大真空能力: 80mbar
機身尺寸: 長43x寬21x高31cm
容量: 7.5L
最大空氣流量: 45CFM
吸水能力: 32"
重量: 4.59kg



產品特色:

強力馬達提供強大的吸力和氣流
工具箱款式, 便於運輸和儲存用途
認證的 HEPA 高效過濾器, 捕獲高達99.75%的高於0.3µm空氣微粒子
乾濕兩用途

牌價: 6,429

M18 FUEL™

空機18V鋰電無碳刷背式吸塵器

M18 FBPV-OGO

基本規格:

額定電壓: DC-18V
風量: 1,557L/min
密封吸力: 1905 v H2Omm
最大真空能力: 189mbar
軟管直徑: 36mm
接管總長度: 1.8M
集塵筒容量: 3.8L
重量: 8.0kg



產品特色:

Milwaukee設計的POWERSTATE™無碳刷超級馬達, 提供強勁的吸力和更長的馬達壽命
認證的 HEPA 高效過濾器, 捕獲高達99.75%的高於0.3µm空氣微粒子
9.0AH電池充飽電可使用超過40分鐘(低速模式) / 25分鐘(高速模式)
低噪音僅76分貝
旋風技術可延長過濾器使用壽命, 延長峰值性能
透明的集塵窗口, 用戶能夠隨時看到內部的碎片容量
高/低速兩段開關

牌價: 17,143

M18

空機18V鋰電直立吸塵器

M18 CV-0

基本規格:

額定電壓: DC-18V
風量: 1,019.33L/min
氣流速度: 61.16m³/h
最大空氣流量: 40CFM
最大真空能力: 84.8mbar
軟管直徑: 32mm
軟管長度: 1.2M
集塵筒容量: 1.0L
重量: 1.9kg



產品特色:

強力馬達提供強大的吸力和氣流, 對木材、金屬和普通碎屑具有出色的吸力
認證的 HEPA 高效過濾器, 捕獲高達99.75%的高於0.3µm空氣微粒子
鎖定式開關, 可減少連續使用的疲勞
5.0AH電池充飽電可使用超過23分鐘
一鍵裝置, 只要一個動作就可以把集塵筒內的碎屑倒入垃圾桶內
透明的集塵窗口, 用戶能夠隨時看到內部的碎片容量

牌價: 5,429

M18 FUEL™

空機18V鋰電無碳刷直立式吸塵器

M18 FCVL-0

基本規格:

額定電壓: DC-18V
風量: 764L/min
最大真空能力: 184mbar
軟管直徑: 40mm
軟管長度: 1.5M
集塵桶容量: 0.95L
重量: 4.0kg



產品特色:

Milwaukee設計的POWERSTATE™無碳刷馬達, 與領先的競爭對手相比, 吸力提高了50%, 可以更有效地進行清理
兩階段式的碎屑分離, 將大小碎屑分離限制阻塞的機會, 減少清理過濾器的需求
五款配件, 五種操作模式
可移除式的集塵盒, 一鍵輕鬆的從機器上卸下集塵盒
碎屑、堵塞物指示燈
輕鬆的裝卸配件, 自動鎖定, 以及按鈕釋放, 可快速的裝卸配件
5.0AH電池充飽電可使用約28分鐘(低速模式)/18分鐘(高速模式)
HEPA 高效過濾器, 捕獲高達99.75%於3µm空氣微粒子

牌價: 12,143

M18 FUEL™

空機18V鋰電無碳刷空壓機0.5HP

基本規格:

額定電壓: DC-18V
氣桶容量: 7.6L
馬力: 0.5HP/0.37Kw
最大使用壓力: 9.31Bar/135PSI
排氣量: 48L/min@2.8Bar
噪音值: 68dBA
機身尺寸:
長41.3x寬27.3x高27cm
重量: 14kg

M18 FAC-O



產品特色:

噪音值僅68 dBA, 目前市面上最安靜的充電款空壓機。比傳統空壓機安靜2倍
12.0AH每次充飽電可使用多達1,600個18ga釘子
減少軟管線收納和設置時間
上方有金屬籠設計, 可防止掉落物品砸在設備上
輕巧設計適合狹窄的空間使用
手提箱式提手可單手提攜
輕巧的設計使其比笨重的有線裝置更易於攜帶
底部設計可安裝在PACKOUT™配套工具箱上方

牌價: 21,429

M12 M18

空機12V-18V鋰電藍芽音響

M12-18 JSSP-O

基本規格:

額定電壓: DC-12V&18V
揚聲器輸出: 40W
Bluetooth®無線範圍30M
防潑水/防塵等級: IP54
機身尺寸: 360x165x165mm
重量: 2.4kg

產品特色:

2.1A USB充電器, 可為手機、平板電腦和媒體播放器充電
高級揚聲器



牌價: 6,858

M18 FUEL™

空機18V鋰電無碳刷 配套乾濕兩用吸塵器

基本規格:

額定電壓: DC-18V
風量: 1,416L/min
最大真空能力: 117mbar
水升力: 119cm
最大空氣流量: 50CFM
集塵桶容量: 9.5L
尺寸: 長43x寬28x高33cm
重量: 5.15kg

M18 FPOVCL-O



產品特色:

PACKOUT™配套模組化系統工具箱的一部份, 能夠更有效快速的拿取與移動
Milwaukee設計的POWERSTATE™無碳刷馬達, 有高效設計和空氣流路徑, 比競爭對手提供多達60%的吸力
更強勁的吸力, 能夠更快速的清理各種材料
此吸塵器可以讓用戶更安靜的工作, 避免打擾到其他人
認證的 HEPA 高效過濾器, 捕獲高達99.75%的高於0.3µm空氣微粒子
乾濕兩用途
IP54防潑水/防塵認證
8.0AH每次充飽電可使用約50分鐘

牌價: 12,143

M18

空機18V鋰電配套數位多功能音響

M18 PRC-O

基本規格:

額定電壓: DC-18V
額定輸入: 100-240V ~ 1.8A 60Hz
Bluetooth®無線範圍: 30M
尺寸: 長55.8x寬41.1x高17.1cm
重量: 10.5kg

產品特色:

PACKOUT™配套模組化系統工具箱的一部份
10個揚聲器, 可平衡360°聲音, 適合大空間和室外空間
使用內置的6英寸電源線和USB 2.1A輸出, 並且可為所有M18™鋰電池充電 (18V 3.1A)
更多收聽方式, 內建AUX, 可在無法使用收音機和藍牙時使用
AM / FM收音機, 可預設18個電台
內置均衡器, 可調節的低音和高音
四個高音揚聲器和四個全頻揚聲器提供清晰的中音和高音
低音炮+無源諧振器可提供強大的重低音
側身有內建開瓶器, 隨時享用飲料
IP54防潑水/防塵認證



牌價: 17,572

M18 空機18V鋰電棒燈

M18 IL-O

基本規格:

額定電壓: DC-18V
最大輸出流明: 300 / 15小時*
低流明: 130 / 30小時*
重量: 0.51kg



產品特色:

TRUEVIEW™極致光感燈系列
照射頭可旋轉45度, 能夠覆蓋180° 照射範圍
可替換型透鏡板, 提供用戶更換鏡頭板
可調式金屬鉤, 可以懸掛或垂直掛
IP24防潑水認證

牌價: 2,643

* 以上使用時間是搭配 4.0AH電池

M18 空機18V鋰電全照明燈

M18 LL-O

基本規格:

額定電壓: DC-18V
最大輸出流明: 700 / 9小時*
中流明: 350 / 18小時*
低流明: 70 / 75小時*
閃爍: 700 / 18小時*
機身高度: 295mm
重量: 0.54kg



產品特色:

TRUEVIEW™極致光感燈系列
180° ~ 360° 可調照光範圍
內建2.1A USB充電器功能, 可對其他電子設備充電
採用了耐衝擊的鏡面
四種燈光設置:高、中、低、閃爍
兩個不銹鋼鉤子, 可做掛鉤或手提用途
IP24 防潑水認證

牌價: 5,430

* 以上使用時間是搭配 4.0AH電池

M18 空機18V鋰電投光燈

M18 AL-O

基本規格:

額定電壓: DC-18V
最大輸出流明: 1,500 / 3小時*
低流明: 780 / 6小時*
重量: 1.58kg



產品特色:

TRUEVIEW™極致光感燈系列
亮度比一般250W鹵素燈亮度多出30%多種懸掛特點:EMT管, 鎖孔洞掛, 橫桿吊掛
創新性的防滾架設計

牌價: 5,715

* 以上使用時間是搭配 3.0AH電池

M18 空機18V鋰電三合一廣角照明燈

M18 TAL-O

基本規格:

額定電壓: DC-18V
區域照明流明數據
最大輸出流明: 2,200/4小時*
中流明: 1,100/8小時*
低流明: 550/16小時*
全照明流明數據
最大輸出流明: 1,000/6小時*
中流明: 500/12小時*
低流明:250/24小時*
重量:1.8kg



產品特色:

TRUEVIEW™極致光感燈系列
三合一照明功能, 可局部、全面積和吊掛照明
耐衝擊和化學鏡片, 內置吊鉤, 可用於螺栓和管道吊掛
高清輸出, 彩色真實、均勻光束和接近自然光
可以承受1.8M的墜落測試
頂部有攜帶式手柄, 方便運輸

牌價: 8,857

* 以上使用時間是搭配5.0AH電池

M18 空機18V鋰電探照燈

M18 SLED-O

基本規格:

額定電壓: DC-18V
聚光照明: 600 / 7小時*
廣域照明: 1,200 / 4小時*
聚/泛光照明: 1,250 / 4小時*
閃爍照明: 1,200 / 5小時*
光束距離: 650M
照射頭可198°旋轉
IP54 防潑水認證
重量: 1.5kg



產品特色:

TRUEVIEW™極致光感燈系列
四種輸出模式:聚光、廣域、聚/泛光、閃爍
低電量顯示器
清輸出, 彩色真實、均勻光束和接近自然光

牌價: 6,430

*以上使用時間是搭配5.0AH電池

M18 空機18V鋰電區域泛光燈

M18 PAL-O

基本規格:

額定電壓: DC-18V
最大輸出流明: 1,500 / 4.5小時*
中流明: 600 / 10小時*
低流明: 300 / 20小時*
重量: 1.51kg



產品特色:

TRUEVIEW™極致光感燈系列
有兩個強大的內置磁鐵, 用戶可以將安裝任何金屬表面
高清輸出, 彩色真實、均勻光束和接近自然光
可以承受2.7M的墜落測試
內置51mm的彈簧夾, 用戶能夠將燈固定在任何施工現場設備和櫥櫃門上, 這些懸掛功能與折疊式旋轉燈頭設計可配合使用
IP54 防潑水認證

牌價: 6,857

*以上使用時間是搭配5.0AH電池

M18 空機18V鋰電高空多角度工作燈

M18 UBL-O

基本規格:

額定電壓: DC-18V
聚光照明: 800 / 6小時*
廣域照明: 2,500 / 4小時*
聚/泛光照明: 2,200 / 4小時*
光束距離: 457M
重量: 3.6kg



產品特色:

TRUEVIEW™極致光感燈系列
三種輸出模式:聚光、廣域、聚/泛光
低電量顯示器
清輸出, 彩色真實、均勻光束和接近自然光
(專利)彈簧夾固定功能
雙頭照射設計, 可180°垂直和水平旋轉
每個燈頭可獨立操作
IP56 防潑水認證

牌價: 14,286

*以上使用時間是搭配9.0AH電池

M18 空機18V鋰電LED高亮度區域工作燈

M18 HOAL-O

基本規格:

額定電壓: DC-18V
最大輸出流明: 4,000 / 3小時*
中流明: 2,000 / 6小時*
低流明: 1,200 / 12小時*
AC輸入: 100-240V
AC額定功率: 50W
DC額定功率: 36W
重量: 2.6kg



產品特色:

TRUEVIEW™極致光感燈系列
高達4,000 流明TRUEVIEW™高輸出照明
使用5.0AH電池, 運行時間高達12小時
120°可旋轉燈頭和鍵孔, 可水平和垂直懸掛
交流/直流多功能性: 由MILWAUKEE®M18™電池或電源插頭供電
內置把手便於單手運輸

牌價: 6,857

*以上使用時間是搭配5.0AH電池

M18

空機18V鋰電三腳工作燈

M18 SAL-O

基本規格:

額定電壓: DC-18V
最大輸出流明: 2,000 / 4小時*
中流明: 1,300 / 6小時*
低流明: 850 / 10小時*
延伸高度: 1~2.2M
鏡頭可從4-7"範圍旋轉照明
重量: 7kg

產品特色:

TRUEVIEW™極致光感燈系列
真彩色、平衡光線、和自然光的高清輸出
在五秒鐘內完成設置，最高可延伸到2.2M
雙把手設計，方便單手運輸
機身和鏡片均有耐衝擊設計
IP54 防潑水認證



牌價: 11,430

*以上使用時間是搭配 5.0AH電池

M18

空機18V鋰電遠程工作燈

M18 ONERSAL-O

基本規格:

額定電壓: DC-18V
最大輸出流明: 5,400 / 7小時*
中流明: 3,100 / 12.5小時*
低流明: 1,600 / 26小時*
IP67防潑水認證
重量: 8.7kg

產品特色:

TRUEVIEW™極致光感燈系列
IP67防塵防潑水認證，可在各種天氣條件下使用(大雨、大雪、多塵環境)
加固腳部設計，有三種不同的腳部展開選項
高度耐用和抗衝擊的聚碳酸酯鏡片，以保護照明光線不受惡劣工作條件的影響
完全密封電池盒，最多可安裝兩個電池，延長運行時間
高度可從0.5M延伸到1.65M，七秒內完成設置
可折疊至僅55cm，便於存放和運輸



牌價: 26,429

*以上使用時間是搭配兩顆9.0AH電池

M18

空機18V鋰電配套多角度區域泛光燈

M18 POALC-O

基本規格:

額定電壓: DC-18V
最大輸出流明: 3,000 / 4小時*
中流明: 1,500 / 8小時*
低流明: 1,000 / 12小時*
AC輸入: 110-240V
AC額定功率: 130W
DC額定功率: 45W
重量: 5.5kg

產品特色:

TRUEVIEW™極致光感燈系列
與PACKOUT™配套模組系統完全兼容，可堆疊式照明
高達3,000 流明TRUEVIEW™高輸出照明
三個獨立的旋轉燈頭提供3000流明的TRUEVIEW™高清晰度輸出
交流/直流多功能性: 由MILWAUKEE®M18™電池或電源插頭供電
內置充電器功能，可通過2.1 AMP USB輸出端口為任何M18™電池或電子設備快速便捷地充電
9種總輸出模式可管理輸出或運行時間
設備和小物品的儲物格
IP54防潑水認證



牌價: 10,572

*以上使用時間是搭配5.0AH電池

M18

空機18V鋰電高輸出三腳工作燈

M18 HOSALC-O

基本規格:

額定電壓: DC-18V
最大輸出流明: 6,000 / 3.5小時*
中流明: 4,000 / 5小時*
低流明: 1,700 / 10小時*
AC額定功率: 150W
DC額定功率: 80W
AC輸入: 110-240V
重量: 9.6kg

產品特色:

TRUEVIEW™極致光感燈系列
高達6,000 流明TRUEVIEW™高輸出照明
使用8.0AH電池，運行時間高達10小時
三個耐衝擊旋轉燈頭，可垂直旋轉180°和水平旋轉240°，可完美工作場所照明
交流/直流多功能性: 由MILWAUKEE®M18™電池或電源插頭供電
內置充電器功能，可通過2.1 AMP USB輸出端口為電子設備快速便捷地充電
可從1M 延伸到2.2M以上，從頂部照亮工作空間而不會投射陰影
IP34防潑水認證



牌價: 22,857

*以上使用時間是搭配8.0AH電池

關鍵名詞

流明



流明是指光源輸出的總量度

防水防塵保護(IP等級)



IP等級是指產品對水的防護等級。第一個數字是指防塵係數，第二個數字則是防水係數。數字越高產品的防護能力越強。

極致光感燈系列



TRUEVIEW

TRUEVIEW是Milwaukee使用在所有LED照明系列產品中的技術。這些LED提供最明亮、最清晰且色彩不失真的光源。

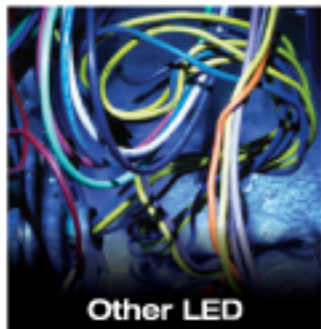

Other LED

聚光和泛光照明



聚光

聚光照明
聚光照射距離較遠



泛光聚光照明

泛光照明
照明區域較廣

照明應用類型

個人照明



手持式照明:
用於瀏覽掃描和檢查

任務照明



移動照明:
用於特定任務或項目

區域照明



靜態照明:
用於點亮一個完整的工作區域

空機系列標準牌價表

M12 M12 FUEL

型號	品名	牌價	型號	品名	牌價
C12 HZ-O	12V鋰電軍刀鋸	4,000	M12 CH-O	12V鋰電無碳刷免出力鏈鑽	10,000
C12 MT-OB	12V鋰電魔切機	4,290	M12 CHZ-O	12V鋰電無碳刷軍刀鋸	9,000
M12 BDD-O	12V鋰電電鑽	3,700	M12 DE-O	12V鋰電萬鏈鑽吸塵機	6,860
M12 BID-O	12V鋰電衝擊起子	3,500	M12 FCOT-0X	12V鋰電無碳刷3"砂輪機	6,143
M12 BPD-O	12V鋰電震動電鑽	4,000	M12 FID-O	12V鋰電無碳刷衝擊起子機	6,143
M12 BPS-O	12V鋰電砂紙 / 打蠟機	5,430	M12 FIWF12-0C	12V鋰電無碳刷衝擊扳手	7,143
			M12 FPD-O	12V鋰電無碳刷震動電鑽	6,429

M18 M18 FUEL

型號	品名	牌價	型號	品名	牌價
C18 HZ-O	18V鋰電單手軍刀鋸	7,000	M18 FBL-O	18V鋰電無碳刷鼓風機	8,572
M18 BID-O	18V鋰電衝擊起子機	6,000	M18 FCBS-O	18V鋰電無碳刷16"鏈鋸機	20,000
M18 BIW12-O	18V鋰電衝擊扳手	6,800	M18 FDG-O	18V鋰電無碳刷直柄刻磨機	10,714
M18 BPD-O	18V鋰電震動電鑽	5,500	M18 FHIWF12-0X	18V鋰電無碳刷高扭力衝擊扳手(4分)	19,500
M18 CBLID-0C	18V鋰電無碳刷衝擊起子	7,800	M18 FHZ-O	18V鋰電無碳刷單手軍刀鋸	9,286
M18 CBLPD-0C	18V鋰電無碳刷震動電鑽	7,800	M18 FID2-O	18V鋰電無碳刷衝擊起子	9,000
M18 CH-O	18V鋰電無碳刷免出力鏈鑽	18,000	M18 FIW212-O	18V鋰電無碳刷衝擊扳手	9,500
M18 CHX-0X	18V鋰電無碳刷免出力鏈鑽 (快拆夾頭)	19,000	M18 FLAG230XPDB-O	18V鋰電無碳刷7"/9"砂輪機	20,000
M18 CHM-O	18V鋰電無碳刷40mm免出力鏈鑽	38,572	M18 FMDP-0C	18V鋰電無碳刷磁性鑽孔機	50,714
M18 CHP-O	18V鋰電無碳刷強力型鏈鑽	27,145	M18 FMTIW2F12-0XO	18V鋰電無碳刷中扭力扳手(4分)	11,000
M18 CHT-O	18V鋰電無碳刷籬笆剪	12,857	M18 FPD2-O	18V鋰電無碳刷震動電鑽	9,000
M18 CLT-O	18V鋰電無碳刷割草機	12,857	M18 FQID-O	18V鋰電無碳刷液壓起子機	9,000
M18 CSX-O	18V鋰電無碳刷軍刀鋸	15,000	M18 FSG-O	18V鋰電無碳刷自攻牙起子機	8,286
M18 FAP180-O	18V鋰電無碳刷5"打蠟機	15,714	M18 FSX-O	18V鋰電無碳刷超級軍刀鋸	20,000

註: 進口產品因匯率之波動, 本公司保留調價之權利。

Milwaukee™
美沃奇™

MX
FUEL™

重新定義設備 專注行業 系統廣泛



革命性的充電設備系統

Milwaukee™

美沃奇™

MX FUEL™

重新定義設備
專注行業
系統廣泛



REDLITHIUM™-ION
紅鋰電池組



REDLINK PLUS™
紅鏈智能控制

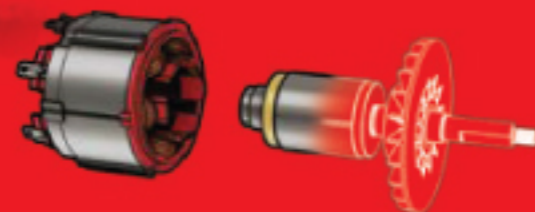

POWERSTATE™
無碳刷馬達

MXF COS350
MX FUEL
鋰電
無碳刷
14"切割機

鋸片尺寸
350MM

更快速地
完成切割

無須煩惱
汽油問題



美沃奇™

設備已被重新定義

MX FUEL設備系統通過提供相關行業所要求的性能、運行時間和耐用性，徹底改變了輕型設備市場。而且沒有排放、噪音、震動和汽油引擎維修的麻煩。這個完全相容的系統超越了汽油和電源線機種的限制，MX FUEL利用最先進的鋰電池、無碳刷馬達和電子設計為用戶提供了卓越的體驗。



內建工具存儲

刀片更換扳手和內六角扳手

按下按鈕啟動

快速起動，用戶可更快地開始使用

內建溫度指示表

如果機器過熱，指示燈則亮

機身水管

快速連接配件，用於濕式切割

導輪

切割更順暢

簡易清潔水管

容易堵塞的情況下
易於拆卸和清潔水管

可調式鋸片護罩

增加切割範圍

350MM (14") 鋸片尺寸

完整的125mm切割深度
可提高工作效率

20 / 25.4 / 27 MM 鋸片軸心

2合1鋸片軸心設計
可與20mm和1"鋸片軸心一起使用
額外為亞洲市場設計27mm軸心



MX FUEL 鋰電無碳刷14"切割機



可切4.3M長水泥
125MM切割深度



可切8刀
203MM球墨鑄鐵管



可切22刀
203MM空心磚

搭配兩顆 XC406 電池

附加設備

MXF COSC
MX FUEL 切割機推車
牌價：37,857



M18 BPFP-WST
M18動力噴霧機
動力水箱組15L



配件類



優質金剛石
鑽石鋸片
4932471985
牌價：13,637



MPP
鑽石鋸片
4932471986
牌價：6,909



鐵工鋸片
4932471988
牌價：13,637



MX FUEL 鋰電無碳刷14"切割機

鋸片尺寸 350MM



- 一次切割更多

更快速地 完成切割



- 較少的肌肉力量即可啟動按鈕

無須煩惱 汽油問題



- 零氣體排放、噪音和震動更少，提供了更安全的工作空間
- 消除了汽油產品的易損件



產品規格

說明	產品規格
鋸片尺寸	350mm (14")
切割深度	125mm
軸心尺寸	20mm/25.4mm/27mm

說明	產品規格
鋸片轉速	5,370 rpm
機身水管	Yes
重量 (搭配XC406鋰電池)	16.7kg

*Techtronic Asia Company Limited is not affiliated with any of the competitors' products that were tested. The testing was conducted on 18 June 2020 against leading competitors' products.

空機牌價：64,286

Milwaukee™

美沃奇™

MX FUEL™

重新定義設備
專注行業
系統廣泛

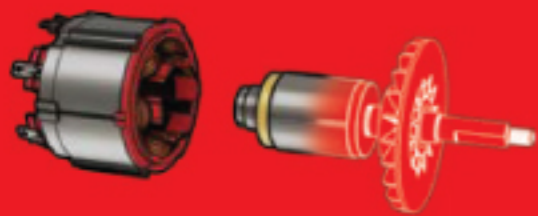

POWERSTATE™
無碳刷馬達



REDLITHIUM™-ION
紅鋰電池組



REDLINK PLUS™
紅鏈智能控制

MXF DCD150
MX FUEL
鋰電無碳刷
152MM/6"
手持鑽孔機

更安全的
手持鑽孔

在鋼筋混凝土上鑽孔
152MM
的能力

隨時隨地
輕鬆的
鑽孔



美沃奇™

設備已被重新定義

MX FUEL設備系統通過提供相關行業所要求的性能、運行時間和耐用性，徹底改變了輕型設備市場。而且沒有排放、噪音、震動和汽油引擎維修的麻煩。這個完全相容的系統超越了汽油和電源線機種的限制，MX FUEL利用最先進的鋰電池、無碳刷馬達和電子設計為用戶提供了卓越的體驗。



離合器/自動停止

防止在卡住的情況下失去控制

1-1/4"-7 主軸

常見鑽頭尺寸+主軸

工作燈

工作燈有助於照亮黑暗的工作表面，以便在任何位置進行鑽孔

備用手柄位置

用戶可選擇最符合人體工程學的握把位置

速度選擇鈕

針對25.4-76.2mm (1-3") 和 76.2-152mm (3-6") 鑽頭優化鑽速

LED水平和壓力表

幫助用戶盡可能有效地進行鑽孔

按下按鈕啟動

易於開始鑽孔
-只需推動按鈕

機身接水管設計

使用水閥和快速連接可輕鬆進行鑽孔





附加設備

MXF 3000
鑽孔機腳架

牌價：41,071



5319-DE
乾鑽孔
集塵配件

牌價：3,273



M18 BPFP-WST
M18動力噴霧機
動力水箱組15L



配件類

4932399731
濕鑽孔金剛石
固定配件

牌價：3,273



MX FUEL 鋰電無碳刷152MM/6" 手持鑽孔機

安全的手持鑽孔



- 自動停止技術可提供用戶更多掌控能力，並在卡住的情況下防止過度旋轉

在鋼筋混凝土上鑽孔 152MM 的能力



- POWERSTATE™ 無碳刷馬達可提供大動力來鑽152MM 加強型的孔

隨時隨地 輕鬆鑽孔



- LED水平錶和壓力錶計提供更輕鬆的鑽孔體驗



產品規格

說明	產品規格
鑽孔尺寸	152mm (6")
主軸尺寸	1-1/4", 1/2"
轉接器尺寸	A-Rod (32.0mm)
速度 (低/高)	800/1,600 rpm

說明	產品規格
自動停止	Yes
乾/溼鑽孔	Yes
重量 (搭配CP203鋰電池)	10.3 kg

*Techtronic Asia Company Limited is not affiliated with any of the competitors' products that were tested. The testing was conducted on 18 June 2020 against leading competitors' products.

空機牌價：73,214

Milwaukee™

美沃奇™

MX FUEL™

重新定義設備
專注行業
系統廣泛



REDLITHIUM™-ION
紅鋰電池組



REDLINK PLUS™
紅鏈智能控制

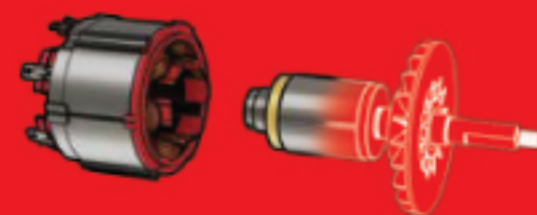

POWERSTATE™
無碳刷馬達

產地：捷克

MXF DH2528H
MX FUEL
鋰電無碳刷
28MM六角
鑿破機

高效率
低震動

重量比同級
更輕

2噸破碎
每次充飽電



美沃奇™

設備已被重新定義

MX FUEL設備系統通過提供相關行業所要求的性能、運行時間和耐用性，徹底改變了輕型設備市場。而且沒有排放、噪音、震動和汽油引擎維修的麻煩。這個完全相容的系統超越了汽油和電源線機種的限制，MX FUEL利用最先進的鋰電池、無碳刷馬達和電子設計為用戶提供了卓越的體驗。



低震幅機身

限制過度震動並在操作工具時提供舒適的抓地力

前把手

方便運輸和提起

卡鑿釋放

方便用戶從卡住的鑿尾中取出鑿破機

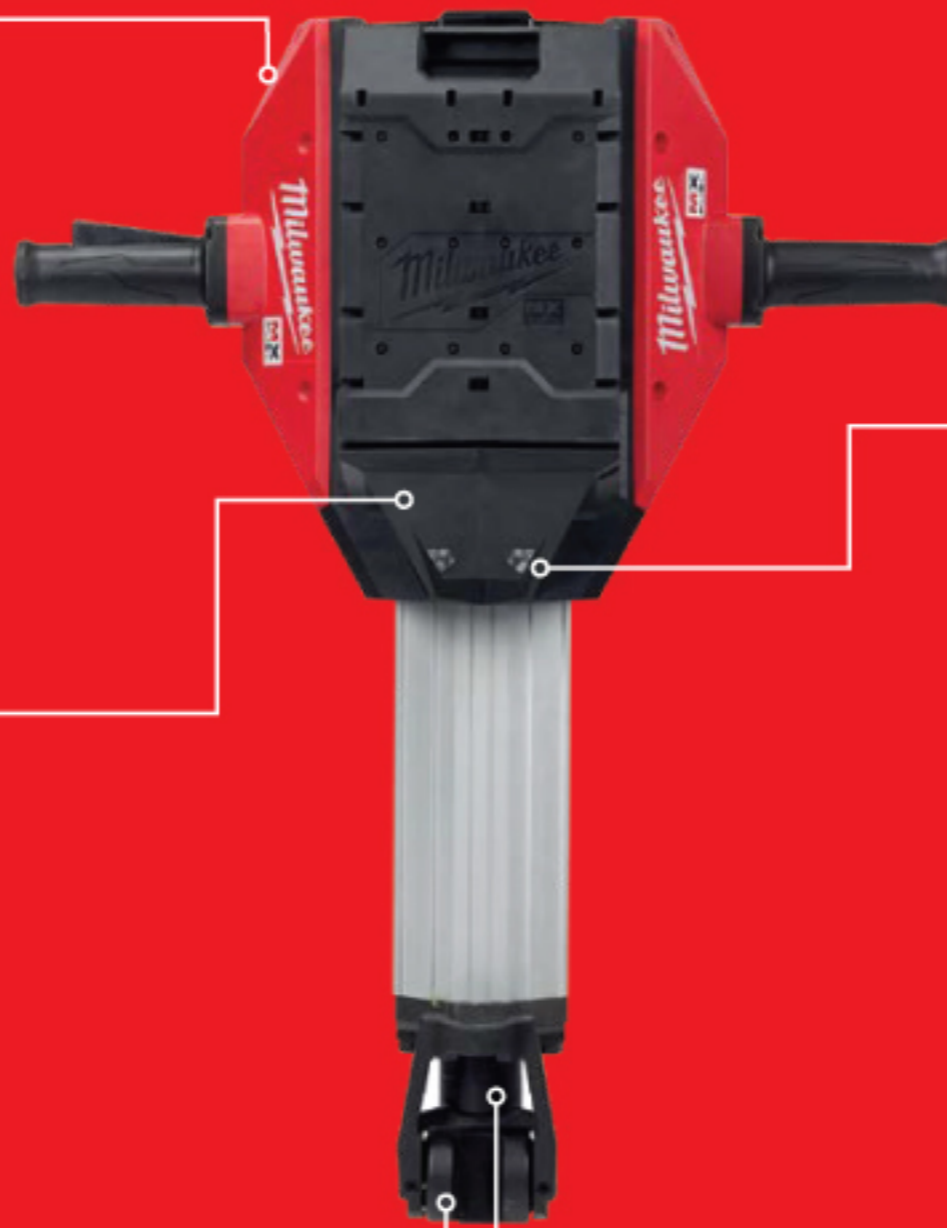

LED燈

在所有應用程序中提供更好的能見度

28MM六角工具架

在苛刻的應用中，提供更高的耐用性

MX FUEL 鋰電無碳刷28MM六角鑿破機



**12M溝槽
305MM寬 X 152MM深**



**2+人行道板
1.5M X 1.4M 深**

搭配一顆 XC406 電池

配件類

4932459774
28mm 六角尖鑿
牌價: 1,637



4932459775
28mm 六角扁鑿
牌價: 2,364



MX FUEL 鋰電無碳刷28MM六角鑿破機

高效率 低震動

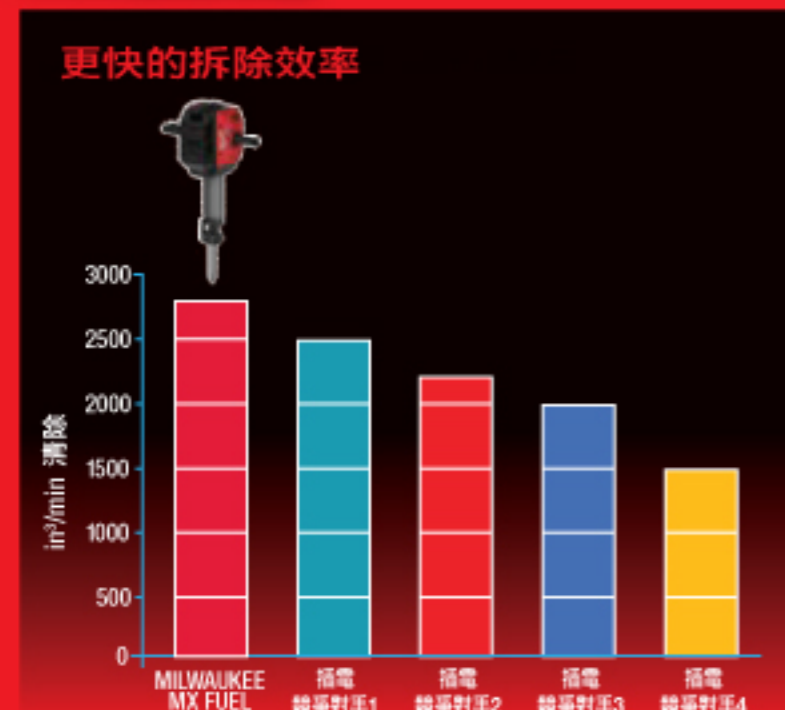

- POWERSTATE™ 無碳刷馬達可提供50 ft-lbs的衝擊能量，並且震動較小
- 1,300 BPM

重量比同級 更輕



- 易於在整個現場進行機動和運輸

2噸破碎 每次充飽電

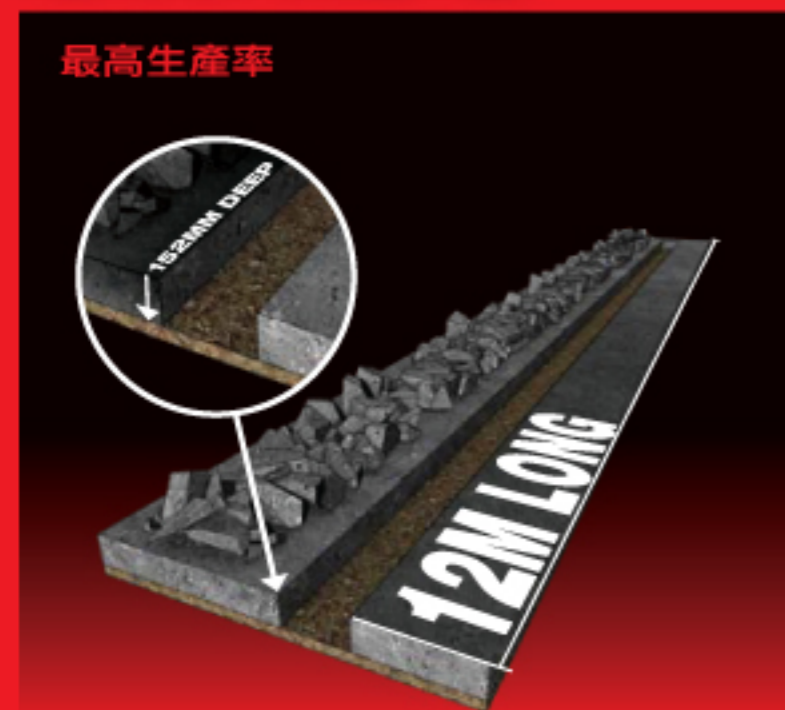

- 用一個充飽電的MX FUEL REDLITHIUM XC406 鋰電池來打破305mm x 152mm x 12m的溝槽



產品規格

說明	產品規格	說明	產品規格
夾頭尺寸	28mm HEX	卡鑿釋放	Yes
衝擊力量	64 J	緩啟動	Yes
每分鐘打擊	1,300	重量(搭配XC406鋰電池)	29.6 kg
震動	5.17m/s²		

*Techtronic Asia Company Limited is not affiliated with any of the competitors' products that were tested. The testing was conducted on 18 June 2020 against leading competitors' products.

空機牌價：117,714

Milwaukee™

MX FUEL™

重新定義設備
專注通路
系統廣泛



REDLITHIUM™-ION
紅鋰電池組



TRUEVIEW
高清輸出



REDLINK PLUS™
紅鏈智能控制

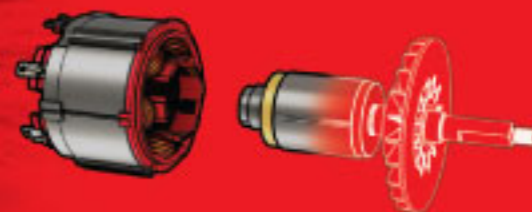

POWERSTATE™
無碳刷馬達

MXF TL-0
MX FUEL
鋰電塔燈/
充電器

最具機動性的
室內/戶外
3M照明燈

27,000 流明
工作或設備
照明系統

*在交流模式

抵禦風雨
可承受高達
55 公里/小時 風速

*在直流模式



設備已被重新定義

MX FUEL設備系統通過提供相關行業所要求的性能、運行時間和耐用性，徹底改變了輕型設備市場。而且沒有排放、噪音、震動和汽油引擎維修的麻煩。這個完全兼容的系統超越了引擎和插電機種的限制，MX FUEL利用最先進的鋰電池、無碳刷馬達和電子設計為用戶提供了卓越的體驗。



攜帶手柄

適用於單人運輸，有認證過的吊點設計，可用吊車移動

四個可調整方向的燈頭

能夠進行任務或區域照明

防傾承力腳架部署按鈕

單獨部署每根承力腳架

防傾承力腳架縮回按鈕

單獨收起每個承力腳架

友善介面



1. 電池按鈕，接通產品電源
2. 開燈和改變燈光強度
3. 電池容量和充電指示燈
4. 燈桿部署開關

封閉式和可鎖定的電池艙

電池保護，不受環境條件影響，可鎖定、防止被盜

燈桿部署開關

按下按鈕後，可延伸至3M

整合MX FUEL充電器

當使用AC電源線供電時為MX FUEL電池組充電

受保護的AC插槽

當使用AC電源線時，可將AC插頭埠隱藏起來，防止水/塵埃進入

2人攜帶的手托架

協助裝貨或搬運上樓

8"全地形車輪

設計用於在建築表面，輕鬆移動





重新定義設備
專注通路
系統廣泛

MX FUEL 鋰電塔燈/充電器

高效率



最具機動性的，室內/戶外3M照明燈

- 專為工地地形而設計的 8"車輪
- 專為跨越工地現場地形而設計的承力腳架
- 電動燈桿，省略手動過程減少了設置時間

適應佳



27,000 流明工作或設備照明系統

- AC模式27,000流明 / 直流模式20,000流明
- 四個可調節的燈頭，用於工作或區域照明
- 有3種輸出模式，優化運行時間

更耐用



抵禦風雨

可承受高達 55公里/小時的風速

- 設計用於戶外工地環境
- 室外使用IP55防潑水/防塵
- 可承受55公里/小時的風速

	高	中	低
插電輸出流明	27,000	14,000	7,000
MX FUEL輸出流明	20,000	10,000	5,000
MX FUEL使用小時	3 hrs	6 hrs	10 hrs

產品規格

說明	產品規格
寬	52.7 cm
折疊高度	111.7 cm
延伸高度	3 m
重量 (含XC406鋰電池)	53 kg
模式	高/中/低
IP等級	IP 55 * 直流模式
充電器	Yes
電池兼容性	MX FUEL鋰電池系統

用於任務和
區域照明的
可調整方向的
燈頭



建議使用 MX FUEL XC406 長達 10小時的運行時間 (低模式)

說明	產品規格
兼容性	適用於各MX FUEL機種
充電時間	90 min
容量	6.0 Ah
電量錶	Yes
REDLINK 智能系統	Yes

適合所有 MX FUEL鋰電池
所有 MX FUEL設備



90分鐘內
完成充電

MXF XC406
MX FUEL REDLITHIUM
XC406 鋰電池

重新定義設備
專注通路
系統廣泛



27,000 流明



更耐用
抵禦風雨



滿足各種需求的電池包

所有MX FUEL鋰電池可用在
所有MX FUEL設備



產品規格

說明	產品規格
相容性	可用於所有MX FUEL設備
充電時間	90 min
電池容量	6.0 Ah
電量顯示	Yes
REDLINK智能設計	Yes

空機牌價：38,214



90 分鐘內
充飽電

MXF XC406
MX FUEL REDLITHIUM
XC406鋰電池

說明	產品規格
相容性	可用於所有MX FUEL設備
充電時間	55 min
電池容量	3.0 Ah
電量顯示	Yes
REDLINK智能設計	Yes

空機牌價：25,571



55 分鐘內
充飽電

MXF CP203
MX FUEL REDLITHIUM
CP203鋰電池

說明	產品規格
相容性	為所有MX FUEL設備充電
充電速度	為MX FUEL REDLITHIUM CP203電池充電 約55分鐘內充飽電
	為MX FUEL REDLITHIUM XC406電池充電 約90分鐘內充飽電
REDLINK智能設計	Yes
內建散熱扇	Yes
電池電壓監控	Yes
充電指示燈	Yes

空機牌價：14,071



MXF C
MX FUEL充電器

Milwaukee[®]
SAWZALL[®]



SAWZALL[®] 軍刀鋸片目錄

準備好升級到碳化鎢鋸片

標準

3X 壽命*

*與前一代的軍刀鋸片比®

雙金屬鋸片

切割速度快

較窄的切縫和鋸片主體
可以更快地切割材料

靈活的切割

較短的鋸片高度和較薄的鋸片
可進行靈活的切割，例如
平整或滾動切割



進階鋸片

5X 壽命*

*與前一代的軍刀鋸片比®

雙金屬鋸片

最大耐久性

鋸片更厚，更堅固

切的更直

減少扭曲，準確性更高



**CARBIDE
TEETH**

碳化鎢鋸齒

**50X
壽命**

切割壽命長

50倍壽命 vs.
雙金屬SAWZALL® 鋸片

切割更多

能夠切割比雙金屬
SAWZALL® 鋸片更多的材料

切割更快

切割速度比雙金屬
SAWZALL® 鋸片快2倍



TORCH™
NITRUS 碳化鎢鋸片

**新 MILWAUKEE®
碳化鎢鋸片技術**

快速的切割和
最長的使用壽命



適用於各種應用的最佳碳化鎢鋸片

THE AX™
一流的木材切割

THE WRECKER™
解決任何問題

THE TORCH™
適用於最堅硬的金屬



THE AX™
雙金屬
SAWZALL® 鋸片
適合嵌入式
切割木材

THE AX™
含碳化鎢鋸齒的
SAWZALL® 鋸片
適合切割內有
鐵釘的木材

THE AX™
含碳化鎢鋸齒的
SAWZALL® 鋸片
適合切割
木材/樹枝木

THE WRECKER™
雙金屬
SAWZALL® 鋸片
適合切割
複合式材料

THE WRECKER™
碳化鎢鋸齒的
SAWZALL® 鋸片
適合切割
複合式材料

THE TORCH™
雙金屬
SAWZALL® 鋸片
適合切割鐵材

THE TORCH™
含碳化鎢鋸齒的
SAWZALL® 鋸片
適合切割鐵材

THE TORCH™
含NITRUS
碳化鎢鋸齒的
SAWZALL® 鋸片
適合切割鑄鐵

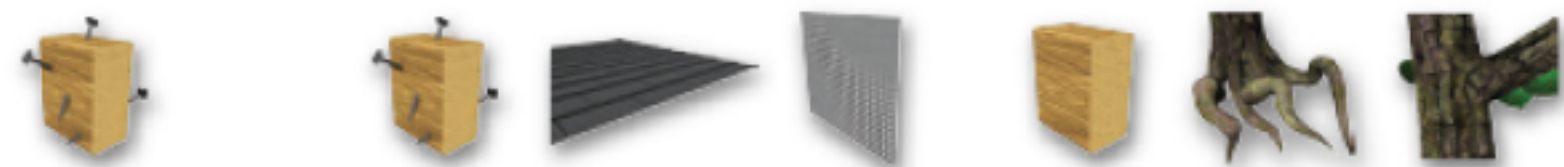

THE WRECKER™

解決任何問題 / 複合式材料切割

標準複合式材料SAWZALL® 鋸片

齒距 TPI	長度	切割材料	5片包	牌價	25片包	牌價
8/12	6"		48-00-5091	600		-
8/12	8"		48-00-5093	1,000	48-00-8093	4,091
8/12	12"		48-00-5094	1,200		-
10/14	8"		48-00-5193	900		-
10/14	12"		48-00-5194	1,100		-

3X
壽命*

*與前一代的軍刀鋸片比

THE WRECKER™雙金屬SAWZALL® 複合式材料鋸片

齒距 TPI	長度	切割材料	5片包	牌價	25片包	牌價
7/11	6"		48-00-5701	800	48-00-8701	3,637
7/11	9"		48-00-5706	1,100	48-00-8706	5,000
7/11	12"		48-00-5711	1,500	48-00-8711	6,819

5X
壽命*

*與前一代的軍刀鋸片比



NEW

THE WRECKER™含碳化鎢鋸齒的SAWZALL® 複合式材料鋸片

齒距 TPI	長度	切割材料	1片包	牌價
6	6"		48-00-5241	1,018
6	9"		48-00-5242	1,410
6	12"		48-00-5243	1,550

50X
壽命*

*與雙金屬鋸片比



THE AX™

一流的木材切割

標準木材切割SAWZALL® 鋸片

齒距 TPI	長度	切割材料	5片包	牌價
5	6"		48-00-5035	742
5	9"		48-00-5036	900
5	12"		48-00-5037	1,080

3X
壽命*

*與前一代的軍刀鋸片比

THE AX™雙金屬SAWZALL® 木材鋸片

齒距 TPI	長度	切割材料	5片包	牌價
5	6"		48-00-5021	780
5	9"		48-00-5026	1,080
5	12"		48-00-5027	1,390



5X
壽命*

*與前一代的軍刀鋸片比

THE AX™含碳化鎢鋸齒的SAWZALL® 鋸片，適合切割內有鐵釘的木材

齒距 TPI	長度	切割材料	1片包	牌價
5	6"		48-00-5221	819
5	9"		48-00-5226	1,128
5	12"		48-00-5227	1,418



50X
壽命*

*與雙金屬鋸片比

NEW

THE AX™含碳化鎢鋸齒的SAWZALL® 鋸片，適合切割木材/樹枝木

齒距 TPI	長度	切割材料	1片包	牌價
3	6"		48-00-5231	819
3	9"		48-00-5232	1,128
3	12"		48-00-5233	1,418



50X
壽命*

*與雙金屬鋸片比

THE WRECKER™

解決任何問題 / 複合式材料切割

標準複合式材料SAWZALL® 鋸片

齒距 TPI	長度	切割材料	5片包	牌價	25片包	牌價
8/12	6"		48-00-5091	600		-
8/12	8"		48-00-5093	1,000	48-00-8093	4,091
8/12	12"		48-00-5094	1,200		-
10/14	8"		48-00-5193	900		-
10/14	12"		48-00-5194	1,100		-

3X
壽命*

*與前一代的軍刀鋸片比

THE WRECKER™雙金屬SAWZALL® 複合式材料鋸片

齒距 TPI	長度	切割材料	5片包	牌價	25片包	牌價
7/11	6"		48-00-5701	800	48-00-8701	3,637
7/11	9"		48-00-5706	1,100	48-00-8706	5,000
7/11	12"		48-00-5711	1,500	48-00-8711	6,819

5X
壽命*

*與前一代的軍刀鋸片比



NEW

THE WRECKER™含碳化鎢鋸齒的SAWZALL® 複合式材料鋸片

齒距 TPI	長度	切割材料	1片包	牌價
6	6"		48-00-5241	1,018
6	9"		48-00-5242	1,410
6	12"		48-00-5243	1,550

50X
壽命*

*與雙金屬鋸片比



THE TORCH™

金屬切割專用



標準鐵工切割SAWZALL® 刀片

齒距 TPI	長度	切割材料	5片包	牌價	50片包	牌價
10	6"		48-00-5092	582	-	-
14	4"		48-00-5181	545	-	-
14	6"		48-00-5182	582	48-01-6182	5,273
14	9"		48-00-5187	750	48-01-6187	6,728
18	4"		48-00-5183	545	-	-
18	6"		48-00-5184	582	48-01-6184	5,273
18	9"		48-00-5188	750	48-01-6188	6,818
18	12"		48-00-5189	1,000	48-01-6189	7,655
24	4"		48-00-5185	545	-	-
24	6"		48-00-5186	600	-	5,091

3X
壽命*

*與前一代的軍刀鋸片比

THE TORCH™雙金屬SAWZALL® 鋸片

齒距 TPI	長度	切割材料	5片包	牌價
10	6"		48-00-5712	650
10	9"		48-00-5713	750
10	12"		48-00-5714	1,100
14	6"		48-00-5782	650
14	9"		48-00-5787	750
14	12"		48-00-5794	1,100
18	6"		48-00-5784	650
18	9"		48-00-5788	750
18	12"		48-00-5789	1,150

5X
壽命*

*與前一代的軍刀鋸片比



THE TORCH™含碳化鎢鋸齒的SAWZALL® 鋸片，適合切厚鐵

齒距 TPI	長度	切割材料	1片包	牌價	3片包	牌價
7	6"		48-00-5201	1,018	48-00-5301	2,818
7	9"		48-00-5202	1,410	48-00-5302	3,636
NEW 7	12"		48-00-5203	1,800	48-00-5303	4,546



NEW

THE TORCH™含NITRUS 碳化鎢鋸片的SAWZALL® 鋸片，適合切鑄鐵

齒距 TPI	長度	切割材料	1片包	牌價	3片包	牌價
7	6"		48-00-5261	1,546	48-00-5361	4,000
7	9"		48-00-5262	1,909	48-00-5362	5,273
NEW 7	12"		48-00-5263	2,728	48-00-5363	6,820



TORCH™
NITRUS 碳化鎢鋸片

NEW

可強力的切割鑄鐵



*VS. 現有硬質合金鋸片



下列系列鋸片採用ICE HARDENED™低溫冷硬化處理工藝。當切割會導致熱量積聚的厚或硬材料時，請選擇ICEHARDENED™系列鋸片。在極端應用中，ICE HARDENED™低溫冷硬化處理鋸片可延長磨損壽命多達50%。

ICE HARDENED™ 複合材料SAWZALL® 鋸片

齒距 TPI	長度	切割材料	5片包	牌價	50片包	牌價
8/12	6"		48-00-4091	700	48-01-8091	5,455
8/12	8"		48-00-4093	850	48-01-8093	7,455



ICE HARDENED™ 標準鐵工切割SAWZALL® 鋸片

齒距 TPI	長度	切割材料	5片包	牌價	50片包	牌價
14	6"		48-00-4182	600	48-01-8182	5,455
14	9"		48-00-4187	800	48-01-8187	6,455
18	6"		48-00-4184	700	48-01-8184	5,000
18	9"		48-00-4188	800	48-01-8188	7,200
18	12"		48-00-4189	1,150	-	-
24	6"		48-00-4186	600	48-01-8186	5,091



ICE HARDENED™ THE TORCH™ 雙金屬鐵工切割SAWZALL® 鋸片

齒距 TPI	長度	切割材料	5片包	牌價	50片包	牌價
10	6"		48-00-4712	700	48-01-8712	5,819
10	9"		48-00-4713	900	48-01-8713	6,546
14	6"		48-00-4782	700	48-01-8782	5,400
14	9"		48-00-4787	800	48-01-8787	7,090
18	6"		48-00-4784	700	48-01-8784	5,455
18	9"		48-00-4788	800	48-01-8788	7,455



特殊SAWZALL[®] 鋸片

種類說明	特色	齒距/ TPI	長	高	寬	1片包	3片包	5片包	牌價	大包裝	數量	適用
修剪綠木鋸片	<ul style="list-style-type: none"> 快速切割 切口乾淨 壽命長 	5	9"	3/4"	0.049"	-	-	48-00-1301	800	-	-	
		5	12"	3/4"	0.049"	-	-	48-00-1303	1,000	-	-	
純木材	<ul style="list-style-type: none"> 25%快速切割 切口乾淨 	6	6"	3/4"	0.050"	-	-	48-00-5015	900	-	-	
		6	9"	3/4"	0.050"	-	-	48-00-5016	1,250	-	-	
		6	12"	3/4"	0.050"	-	-	48-00-5017	1,500	-	-	
曲線切割鋸片	<ul style="list-style-type: none"> 快速輪廓切割 壽命長 	14	3-5/8"	5/16"	0.035"	-	-	48-00-5162	650	-	-	3/16" - 1/4"
		18	3-5/8"	5/16"	0.035"	-	-	48-00-5163	650	-	-	1/8" - 3/16"
石膏板	<ul style="list-style-type: none"> 快速切割 切口乾淨 前端易刺入 	6	5"	3/4"	0.050"	-	-	48-00-5052	800	-	-	
碳化合金鋸片	<ul style="list-style-type: none"> 快速切割 壽命長 	砂礫	6"	3/4"	0.032"	-	48-00-1420	-	500	-	-	
		砂礫	9"	3/4"	0.032"	-	48-00-1430	-	650	-	-	
鑽石鋸片 THE TORCH [™]	<ul style="list-style-type: none"> 同等級兩倍快速切割 同等級30倍壽命* 	砂礫	6"	1"	0.042"	48-00-1440	-	-	800	-	-	
		砂礫	9"	1"	0.042"	48-00-1450	-	-	975	-	-	

*含硬質合金砂粒

鋸片組



牌價
1,600



牌價
2,150



牌價
2,500



牌價
1,455

10片包裝 49-22-1110	12片包裝 49-22-1129	14片包裝 49-22-1131	10片包裝 49-22-0220
包含： <ul style="list-style-type: none"> 3片6"長14 TPI厚鐵工鋸片 3片6"長24 TPI鐵工鋸片 2片6"長5 TPI木工鋸片 1片9"長18 TPI厚鐵工鋸片 1片9"長5 TPI厚木工鋸片 專利攜便盒 	包含： <ul style="list-style-type: none"> 4片6"長 18TPI 厚鐵工鋸片 2片6"長 8TPI 厚通用鋸片 2片6"長 5/8TPI 厚木工鋸片 2片9"長 5/8TPI 厚木工鋸片 2片9"長 14TPI 厚鐵工鋸片 專利攜便盒 	包含： <ul style="list-style-type: none"> 4片6"長 14TPI鐵工鋸片 4片6"長 18TPI鐵工鋸片 2片9"長 10TPI 厚鐵工鋸片 2片9"長 14TPI 厚鐵工鋸片 2片9"長 18TPI 厚鐵工鋸片 帆布摺疊包 	包含： <ul style="list-style-type: none"> 2片4"木工鋸片 3片4"電子金屬管鋸片 2片4"導管鋸片 3片4" PVC鋸片 帆布存儲袋

SAWZALL[®] /HACKZALL[™] 配件

適合用於HACKZALL[™]與SAWZALL[®] 軍刀鋸機

1-1/2"刮板刀
49-00-5463

牌價
480



3"刮板刀
49-00-5456

牌價
625



溝槽劑清除刀
49-00-5450

牌價
902



耐用度高

- 高強度鋼，抗剝落和破碎

壽命長

- 抗腐蝕塗層刀片
- 可再磨銳設計



壽命長

- 碳化鎢砂礫，抗磨損

好控制

- 圓角刀刃，減少反彈

耐用度高

- 高強度鋼，抗剝落和破碎

如何選擇適合的SAWZALL® 鋸片

- 1 在下圖中找出準備要切割的材料
- 2 在欄位中選擇 **最佳性能** 或 **可接受的範圍**
- 3 按照左側的齒數(TPI)找出合適鋸片

注意：TPI較少的鋸片切割速度快但是切口較粗糙，而TPI較多的鋸片切割速度慢但是切口較平滑

	含釘的木材	PVC&塑膠	鋁或其它有色金屬	厚金屬 (3/8" - 9/16")	中金屬 (1/4" - 7/16")	薄金屬 (5/8" - 3/16")	薄金屬板 (1/16" - 3/16")	純木材	綠木/樹枝	樹根	石膏板	磁磚	碎石	玻璃纖維	磚地	鋁管	球墨鑄鐵	不銹鋼	高強度合金	水泥板
木工切割	3 TPI CARBIDE TEETH							最佳	最佳	最佳										
	4/6 TPI	速度快/切口粗						可接受	可接受	可接受										
	5 TPI	速度快/切口粗						可接受	可接受	可接受										
	5 TPI CARBIDE TEETH	速度快/切口粗						可接受	可接受	可接受	最佳	可接受	最佳	最佳						最佳
MULTI-MATERIAL	6 TPI CARBIDE TEETH	速度快/切口粗	速度快/切口粗	速度快/切口粗	速度快/切口粗						最佳	最佳	最佳							最佳
	7/11 TPI	速度快/切口粗	速度快/切口粗	速度快/切口粗	速度快/切口粗															
	8/12 TPI	速度快/切口粗	速度快/切口粗	速度快/切口粗	速度快/切口粗															
	10/14 TPI	速度慢/切口平	速度快/切口粗	速度快/切口粗	速度快/切口粗															
細工切割	7 TPI NITRUS 碳化鎢															最佳		最佳	最佳	
	7 TPI 碳化鎢齒															最佳		最佳	最佳	
	10 TPI	速度慢/切口平	速度慢/切口平	速度慢/切口平	速度慢/切口平	速度快/切口粗														
	14 TPI					速度慢/切口平	速度快/切口粗													
	18 TPI					速度慢/切口平	速度快/切口粗	速度慢/切口平												
	24 TPI					速度慢/切口平	速度慢/切口平	速度快/切口粗	速度慢/切口平											
特殊切割	樹膠木																			
	木材																			
	石膏板										最佳									
	鑽石砂										最佳	最佳	最佳	最佳	最佳					

HACKZALL™ 鋸片

最適合用於HACKZALL™ 小型軍刀鋸機

延長使用時間

- 薄切口設計，充飽電可延長高達35%以上的切削次數

壽命長

- 耐磨雙金屬鋸齒

可及性

- 短鋸片，適合在狹小空間使用

長(英寸)	型號	包裝數	牌價	鋸片種類
4"	49-00-5418	5	545	電子金屬管
4"	49-00-5424	5	545	導管
4"	49-00-5460	5	545	木
4"	49-00-5461	5	545	石膏板
6"	49-00-5614	5	582	PVC





提供用戶進階專業版的各式鋸片，分別為THE AX™、THE WRECKER™、THE TORCH™

厚鋸片種類

THE AX™ 木工鋸片

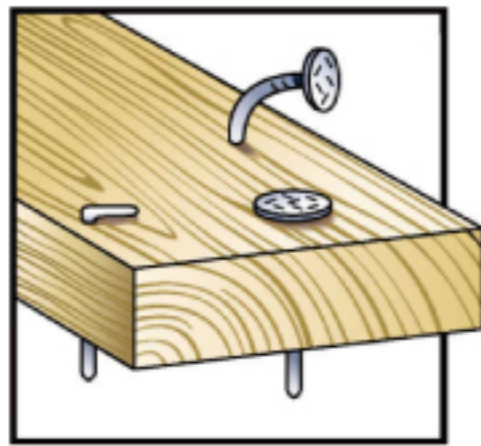

NAIL GUARD.



最佳切割角釘設計

耐久性



1.6mm厚度, 25mm高度更適合直線切割

速度

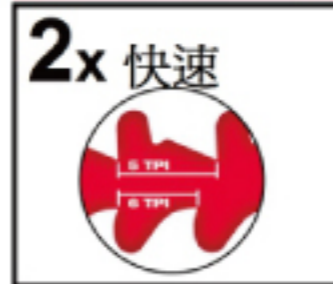

5TPI 銳利齒距設計

FANG TIP™



最快橫向進給切削

THE WRECKER™ 通用鋸片

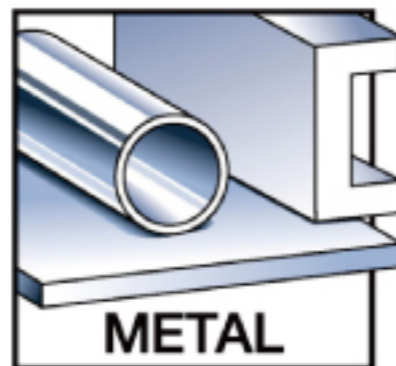

壽命長



雙浮凸角可減小鋸齒壓力

尖銳齒



精密成型之工藝而產生更銳利的鋸齒

THE TORCH™ 鐵工鋸片

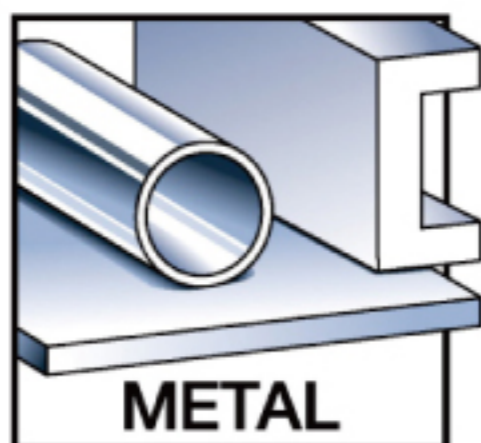

耐久性



1.06mm厚的鋸片，提供最精準切割鐵件

25mm的鋸片高度，提供最佳的穩定性和最小的振動

壽命長



雙浮凸角可減小鋸齒壓力

尖銳齒



精密成型之工藝而產生更銳利的鋸齒

如何選擇帶鋸機鋸片

1 在暗灰色欄位內確定工件厚度

2 按照列，以找出工件類型

使用於一般鐵材 或

使用於非常硬的鐵材（如不銹鋼） 或

使用於可間斷切割類（如鐵網）

3 按照左邊的欄位找出適當鋸片齒距（TPI）

備註：數字小的TPI切割速度較快，但是切口平面粗糙。而數字大的TPI切割速度慢，但是切口平面較平滑。

帶鋸片規格	工件厚度			
	7.94 - 12.7(mm)	4.76 - 7.94(mm)	3.97 - 4.76(mm)	3.97(mm)以內
10 TPI	一般鐵材			
14 TPI	不銹鋼	一般鐵材		
18 TPI		不銹鋼	一般鐵材	
24 TPI			不銹鋼	一般鐵材
10/14 TPI	可間斷切割類	可間斷切割類		
14/18 TPI		可間斷切割類	可間斷切割類	

建議切割速度

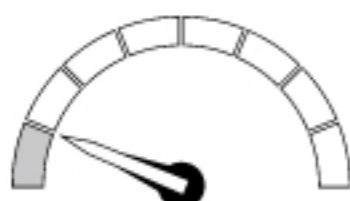

SPEED
Velocidad
Vitesse

在切割較硬與厚的鐵材時，要以較緩慢的運行速度切割。



SPEED
Velocidad
Vitesse

在切割較軟與薄的鐵材時，要以較快速的運行速度切割。

雙金屬帶鋸片



帶鋸機鋸片（鋸條長度114公分）

長度	齒距/TPI	1片包	牌價	大包裝	數量	牌價
44-7/8"	10	48-39-0500	545	48-39-0502	100	49,000
44-7/8"	14	48-39-0510	582	48-39-0542	100	49,500
44-7/8"	18	48-39-0520	625	48-39-0544	100	50,000
44-7/8"	24	48-39-0530	660	48-39-0532	100	50,500
44-7/8"	10/14	48-39-0550	672	48-39-0552	100	51,000
44-7/8"	14/18	48-39-0560	672	48-39-0562	100	51,000

小型帶鋸機鋸片（鋸條長度90公分）

長度	齒距/TPI	1片包	牌價	大包裝	數量	牌價
35-3/8"	10	48-39-0508	527	48-39-0507	100	48,000
35-3/8"	14	48-39-0518	563	-	-	-
35-3/8"	18	48-39-0528	600	-	-	-
35-3/8"	24	48-39-0538	637	48-39-0537	100	49,500

長度	齒距/TPI	3片包	牌價
35-3/8"	8/10	48-39-0609	1,637
35-3/8"	12/14	48-39-0619	1,637

M12 BS 帶鋸機鋸片（鋸條長度68.8公分）



長度	齒距/TPI	3片包	牌價
27"	18	48-39-0572	1,091

M12 FBS64帶鋸機鋸片（鋸條長度77.6公分）



長度	齒距/TPI	3片包	牌價
30-9/16"	8/10	48-39-0630	1,364
30-9/16"	12/14	48-39-0631	1,364

耐用度高

▪ Matrix II 高速鋼，抗剝落和破碎

使用壽命長

▪ 合金鋼背，抗彎曲和咬死

切口乾淨

▪ 精密切割形成的牙齒迅速且順利

新款 鈦加強型ENHANCED™硬質合金鋸片

特色

- 鈦加強型ENHANCED™硬質合金齒，使用壽命多50倍
- 極端金屬鋸片：可切穿螺釘、螺絲、硬質金屬、水泥板、石膏板....等
- 極端材料鋸片：可快速切割螺絲、釘子、水泥板、灰泥、銅...等
- 通用其他大廠牌機型，OPEN-LOK™設計，方便於平齊切割和快速更換鋸片



品名	切割材料	1片包	牌價
35mm鈦加強型ENHANCED™硬質合金鐵工鋸片		49-25-1501	1,182
35mm鈦加強型ENHANCED™硬質合金多用途鋸片		49-25-1521	1,237

新款 鈦加強型ENHANCED™雙金屬鋸片

特色

- 鈦加強型ENHANCED™雙金屬鋸片，使用壽命多15倍
- 展開的刀身形狀切入更容易
- 通用其他大廠牌機型，OPEN-LOK™設計，方便於平齊切割和快速更換鋸片



品名	切割材料	1片包	牌價
10mm鈦加強型ENHANCED™多用途鋸片		49-25-1201	600
32mm鈦加強型ENHANCED™多用途延長鋸片		49-25-1203	764
64mm鈦加強型ENHANCED™多用途鋸片		49-25-1241	819
29mm鈦加強型ENHANCED™鐵工鋸片		49-25-1251	728
44mm鈦加強型ENHANCED™鐵工鋸片		49-25-1261	910

新款 武士牙木工鋸片

特色

- 精密的武士牙鋸齒，平滑的表面，切割速度最高可快2倍
- Pro-Curve切削刃，更好控制和整齊切割
- 通用其他大廠牌機型，OPEN-LOK™設計，方便於平齊切割和快速更換鋸片



品名	切割材料	1片包	牌價
35mm高碳鋼武士牙硬木鋸片		49-25-1131	728
64mm高碳鋼武士牙硬木鋸片		49-25-1151	910

新款 木工鋸片

特色

- 優化的鋸齒可快速切割木材
- 展開的刀身形狀切入更容易
- 通用其他大廠牌機型，OPEN-LOK™設計，方便於平齊切割和快速更換鋸片

品名	切割材料	1片包	牌價
35mm高碳鋼木工鋸片		49-25-1101	455
64mm高碳鋼木工鋸片		49-25-1111	582
89mm分段式高碳鋼木工鋸片		49-25-1121	728



新款 特殊鋸片

特色

- 通用其他大廠牌機型，OPEN-LOK™設計，方便於平齊切割和快速更換鋸片
- 雷射刻出，可輕鬆識別刀片應用
- 專業的切割、刮削、研磨配件

品名	切割材料	1片包	牌價
5合1石膏板鋸片		49-25-2281	946
2合1混合硬質合金鋸片		49-25-2261	1,000
鑽石砂鋸片		49-25-2271	3,273
3合1刮刀板		49-25-2221	728



新款 磨切機配件組

特色

- 通用其他大廠牌機型，OPEN-LOK™設計，方便於平齊切割和快速更換鋸片
- 適合切割釘子、有色金屬、PVC、木材

品名	切割材料	3片包	牌價
OPEN-LOK多用途鋸片組 (3入)		49-10-9001	1,819

品名	切割材料	3片包	牌價
OPEN-LOK多用途鋸片組 (3入)		49-10-9005	2,000

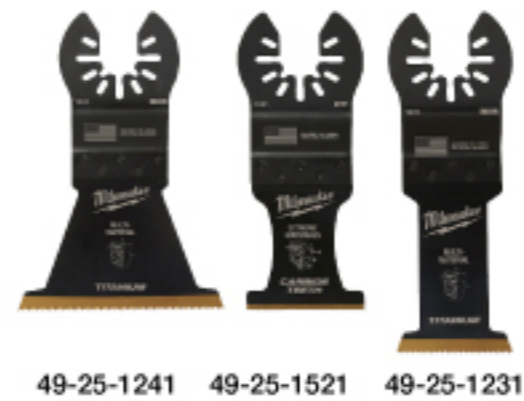

品名	1片包	牌價
三角橡膠墊砂紙組	49-25-2001	800



品名	6片包	牌價
60號砂紙	49-25-2060	509
80號砂紙	49-25-2080	509
120號砂紙	49-25-2120	509
180號砂紙	49-25-2180	509
240號砂紙	49-25-2240	509



品名	8片包	牌價
120號砂紙 (8入)	48-90-2120	291
240號砂紙 (8入)	48-90-2240	291

美製階梯鑽頭系列



型號 48-89-9301
品名: 階梯鑽頭4mm-12mm
牌價: \$1,855
段數: 9
柄徑: 6mm
總長: 65mm
鑽孔尺寸: (mm)
4 / 5 / 6 / 6.5 / 8 /
9 / 10 / 11 / 12



型號 48-89-9320
品名: 階梯鑽頭4mm-20mm
牌價: \$2,100
段數: 9
柄徑: 8mm
總長: 65mm
鑽孔尺寸: (mm)
4 / 6 / 8 / 10 / 12 /
14 / 16 / 18 / 20



型號 48-89-9332
品名: 階梯鑽頭M6-M32 (32.5mm)
牌價: \$4,500
段數: 13
柄徑: 10mm
總長: 92mm
鑽孔尺寸: (mm)
6.5 / 8.5 / 10.5 / 12.5 / 14.5 / 16.5 /
18.5 / 20.5 / 23.5 / 25.5 / 28.5 / 30.5 /
32.5



型號 48-89-9335
品名: 階梯鑽頭6mm-35mm
牌價: \$4,800
段數: 14
柄徑: 10mm
總長: 90mm
鑽孔尺寸: (mm)
6 / 8 / 10 / 12 / 14 / 16 / 18 / 20 /
22 / 24 / 26 / 28 / 30 / 32 / 35



JAM-FREE性能特點是雙槽設計提供比競爭對手快2倍的孔時間和長達4倍的使用壽命。每次充電可鑽多出50%的孔數，提高用戶生產效率。



型號 48-89-9261
品名: 鍍鈦階梯鑽頭
4mm-12mm
牌價: \$2,455
段數: 9
六角接頭, 可用於
衝擊起子機



型號 48-89-9263
品名: 鍍鈦階梯鑽頭
4mm-20mm
牌價: \$2,909
段數: 9
六角接頭, 可用於
衝擊起子機



型號 48-89-9265
品名: 鍍鈦階梯鑽頭
4mm-30mm
牌價: \$5,091
段數: 14
六角接頭, 可用於
衝擊起子機

美製雙金屬圓穴鋸



使用壽命更長

- 經低溫冷硬化處理，可延長使用壽命50%
- 雙金屬結構內含8%的鈷，增加耐磨性

切割快速

- 優化的齒形切割可快2倍

輕鬆拔槽

- 寬、傾斜、偏移的拔槽，便於快速移除

多用途切割

- 專為切割加工金屬、有色金屬、木製品和塑料而設計



尺寸 mm	尺寸 inch	型號	牌價
14	9/16"	49-56-0002	600
16	5/8"	49-56-0012	600
18	11/16"	49-56-0017	600
19	3/4"	49-56-0023	600
20	25/32"	49-56-0024	600
21	13/16"	49-56-0027	600
22	7/8"	49-56-0032	600
24	15/16"	49-56-0037	600
25	1"	49-56-0043	600
27	1-1/16"	49-56-0047	600
29	1-1/8"	49-56-0052	600
30	1-3/16"	49-56-0057	600
32	1-1/4"	49-56-0062	680
33	1-5/16"	49-56-0067	680
35	1-3/8"	49-56-0072	680
37	1-7/16"	49-56-0077	680
38	1-1/2"	49-56-0082	680
40	1-9/16"	49-56-0087	680
41	1-5/8"	49-56-0092	680
43	1-11/16"	49-56-0097	680
44	1-3/4"	49-56-0102	800
46	1-13/16"	49-56-0107	800
48	1-7/8"	49-56-0112	800
51	2"	49-56-0117	800
52	2-1/16"	49-56-0122	800
54	2-1/8"	49-56-0127	800
57	2-1/4"	49-56-0132	880
59	2-5/16"	49-56-0137	880
60	2-3/8"	49-56-0142	880
64	2-1/2"	49-56-0147	880
65	2-9/16"	49-56-0153	880
67	2-5/8"	49-56-0158	880
68	2-11/16"	49-56-0159	950
70	2-3/4"	49-56-0163	1,100
73	2-7/8"	49-56-0167	1,100
76	3"	49-56-0173	1,100
79	3-1/8"	49-56-0177	1,250
83	3-1/4"	49-56-0183	1,250
86	3-3/8"	49-56-0187	1,250
89	3-1/2"	49-56-0193	1,250
92	3-5/8"	49-56-0197	1,350
95	3-3/4"	49-56-0203	1,350
98	3-7/8"	49-56-0207	1,600
102	4"	49-56-0213	1,600
105	4-1/8"	49-56-0217	1,700
108	4-1/4"	49-56-0223	1,700
111	4-3/8"	49-56-0227	2,100
114	4-1/2"	49-56-0233	2,200
121	4-3/4"	49-56-0237	2,400
127	5"	49-56-0243	2,400
140	5-1/2"	49-56-0247	2,600
152	6"	49-56-0253	3,500

圓穴鋸套裝組



內容物	7件組 49-22-4083	9件組 49-22-4006	15件組 49-22-4175
尺寸mm	19mm 22mm 25mm 29mm 32mm	19mm 22mm 25mm 29mm 38mm	19mm 22mm 25mm 29mm 35mm 38mm 44mm 51mm 54mm 57mm 64mm
尺寸inch	3/4" 7/8" 1" 1-1/8" 1-1/4"	3/4" 7/8" 1" 1-1/8" 1-1/2"	3/4" 7/8" 1" 1-1/8" 1-3/8" 1-1/2" 1-3/4" 2" 2-1/8" 2-1/4" 2-1/2"
中心刀	3/8" (49-56-7010)	3/8" (49-56-7010)	3/8" (49-56-7010) 7/16" (49-56-9100)
中心鑽頭		1/4"x3-1/2" (49-56-8010)	1/4"x3-1/2" (49-56-8010)
其他	1/8"六角鍵 隔環	1/8"六角鍵 隔環	隔環 1-1/2"墊圈
牌價	3,500	4,500	8,000



中心鑽頭



型號	49-56-8000	49-56-8010	49-56-8005
柄尺寸	1/4" x 4"三角邊	1/4" x 3-1/2" 三角邊	1/4" x 3-1/2"
材質	高速鋼 / HSS	高速鋼 / HSS	碳鋼 / Carbide
適用中心刀型號	49-56-6950 49-56-7000 49-56-7055 49-56-7130 49-56-7140	49-56-7010 49-56-7150	49-56-6950 49-56-7000 49-56-7055 49-56-7130 49-56-7140
牌價	200	160	200
包裝數	1	1	1
用途	木材, 金屬, 石膏板, 石膏, 塑料, 玻璃纖維		玻璃纖維, 水泥板, 瓷磚, 磚塊

耐用

- Thunderbolt™ 錐形網結構設計, 防止破裂

通用性

- 與大多數品牌共用

精準鑽孔

- 135° 尖頭設計, 準確開孔防止打滑



- 3角邊柄設計, 夾頭緊固抓緊, 不會鬆滑

其他



型號	49-56-6560	49-67-0120
品名	隔環	1-1/2"墊圈
適用圓穴鋸尺寸	1-1/2"以上	搭配49-56-6560使用
牌價	240	58
包裝數	1	1

TWIST RELEASE™ 快速更換中心刀

- 免工具更換
- 可搭配所有品牌的圓穴鋸使用
- 不需要扳手
- 可用在30mm以內的圓穴鋸



TWIST RELEASE™



中心刀

- 通用**
- 適用於所有主要品牌的圓穴鋸
 - 搭配任何1/4"的中心鑽頭或三角邊鑽
- 耐用**
- 由淬硬鋼材和合金鋼材製成，具有更高的耐用性
- 快拆中心刀**
- 免工具更換
 - 可搭配所有品牌的圓穴鋸使用
 - 不需要扳手

中心刀 (含中心鑽)

型號	49-56-7010	49-56-7000	49-56-6950	49-56-7055	49-56-7040	49-56-9100	49-56-7250
適用夾頭尺寸	3/8"	7/16"	1/4"	7/16"	3/8"	7/16"	3/8"
適用圓穴鋸尺寸	14-30mm以內			32mm以上			
牙數	1/2"-20	1/2"-20	1/2"-20	5/8"-18	5/8"-18	5/8"-18	5/8"-18
適用中心鑽頭型號	49-56-8000, 49-56-8010, 49-56-8005		49-56-8000, 49-56-8005		49-56-8000, 49-56-8010, 49-56-8005		
牌價	380	320	300	680	380	680	680
包裝數	1	1	1	1	1	1	1



Up to 50% Longer Life

M/2™

快速無比

+25% 的速度

SDS-PLUS M/2 - 2刃水泥鑽尾

- 強力破壞設計**
 - 3點迅速強力破壞設計
 - +25% 的速度
- 加強凹槽**
 - 高容量凹槽設計達到最佳排屑效果
 - 加強凹槽設計
- 擴大倒角設計**
 - 防止前鋒擊中鋼筋時受損
 - 減少擊中鋼筋時鑽頭卡住的風險
- 雙邊錐形設計**
 - 雙邊錐形可減少摩擦提供更快的鑽孔速度
- 中央頂點設計**
 - 確保高精度鑽點
 - 防止在鑽光滑表面時打滑

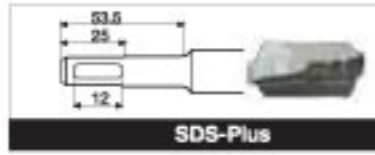
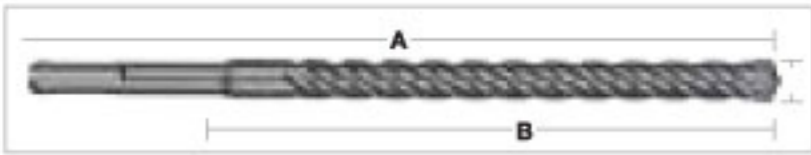

- 使用壽命長
- 凌厲精準
- 耐用



Ø 直徑(D) mm	工作長度(B) mm	總長(A) mm	型號 #4932	牌價	包裝數 PCS	Ø 直徑(D) mm	工作長度(B) mm	總長(A) mm	型號 #4932	牌價	包裝數 PCS
3.2	50	110	451961	260	1	11	160	210	451972	380	1
3.5	50	110	373908	250	1	11	210	260	399329	470	1
4	50	110	339498	182	1	12	110	160	307075	280	1
4	100	160	399143	220	1	12	160	210	307076	330	1
5	50	110	307067	155	1	12	210	260	344297	380	1
5	100	160	399315	160	1	12	400	450	307077	780	1
5	150	210	399316	170	1	12.5	110	160	451975	300	1
5.5	50	110	339499	170	1	12.7	210	260	459102	410	1
5.5	100	160	340408	175	1	13	110	160	307946	360	1
5.5	150	210	399317	195	1	13	160	210	451976	490	1
6	50	110	307068	155	1	13	210	260	344298	500	1
6	100	160	307069	182	1	14	110	160	307078	320	1
6.5	50	110	344292	155	1	14	160	210	353826	380	1
6.5	100	160	344293	164	1	14	210	260	307079	455	1
6.5	150	210	399147	390	1	14	260	310	399330	560	1
6.5	200	260	399148	415	1	16	160	210	307081	700	1
6.5	250	310	399323	425	1	16	210	260	399331	650	1
7	50	110	353820	182	1	16	260	310	344301	740	1
7	100	160	340409	200	1	16	400	450	307082	920	1
8	50	110	307070	175	1	18	150	200	344303	785	1
8	100	160	307071	170	1	18	250	300	344304	800	1
8	150	210	307072	260	1	19	150	200	367070	1100	1
8	200	260	353821	300	1	19	400	450	367071	1530	1
9	100	160	353823	315	1	20	150	200	344305	1000	1
9	150	210	353822	325	1	20	250	300	399027	1195	1
9.5	100	160	459101	260	1	20	400	450	307085	1380	1
9.5	250	310	451964	420	1	22	200	250	373911	1400	1
10	100	160	307073	190	1	22	400	450	344307	1830	1
10	150	210	307074	330	1	24	200	250	373922	1685	1
10	200	260	344295	330	1	24	400	450	307087	2110	1
10	250	310	353824	420	1	25	200	250	344308	1685	1
10	290	350	451965	680	1	25	400	450	344309	1960	1
11	110	160	367066	260	1	26	200	250	344310	2390	1



Nothing but HEAVY DUTY.™

NEW

4刃水泥鑽尾



在鑽含有
鋼筋的水泥塊時
**速度更快、
高精準度和
更耐用**



4刃對稱幾何設計 (4X90°)

- 優越的功性能和鑽出完美的孔



增強了遇鋼筋不易卡死設計

- 減少鑽到鋼筋時卡死的機率
- 鑽尾使用壽命更長



4點破壞設計

- 更有效地提高鑽孔速度



快速排屑設計

- 可多量排屑
- 鑽孔速度更快
- 每次充飽電可鑽更多孔



4x
壽命



+20%



德國PGM (石材鑽頭測試協會) 認證的鑽尾, 提供用戶更精準的鑽孔和可緊密的固定安卡。





SDS-PLUS M4 - 4刃水泥鑽尾



MADE IN GERMANY
德國製造

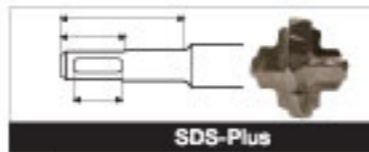
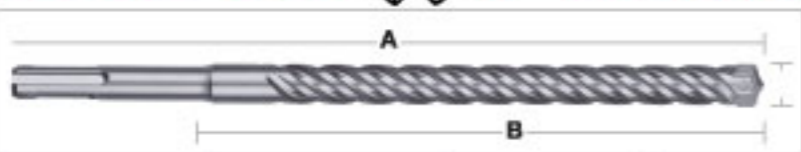

- 使用壽命長
- 凌厲精準
- 耐用

Ø 直徑(D) mm	工作長度 (B) mm	總長 (A) mm	型號#4932	牌價	包裝數 PCS	Ø 直徑(D) mm	工作長度 (B) mm	總長 (A) mm	型號#4932	牌價	包裝數 PCS
5	50	115	352007	227	1	14	210	260	352949	800	1
5	100	165	352008	251	1	15	160	210	430138	891	1
6	50	115	352011	251	1	15	210	260	352952	969	1
6	100	165	352012	258	1	15	400	450	451994	1364	1
6.5	50	115	430134	253	1	16	110	160	430726	793	1
6.5	100	165	430146	307	1	16	160	210	352953	873	1
6.5	150	215	352016	418	1	16	210	260	352819	1009	1
8	50	115	352021	264	1	16	260	310	352954	1145	1
8	100	165	352022	273	1	16	400	450	352820	1300	1
8	150	215	352023	327	1	18	200	250	356502	1164	1
10	50	115	352025	305	1	18	400	450	356503	1364	1
10	100	165	352026	345	1	20	200	250	356504	1364	1
10	150	215	352027	455	1	20	400	450	356505	1600	1
10	200	265	352028	455	1	22	200	250	399332	1364	1
10	250	315	352029	564	1	22	400	450	356506	2000	1
12	110	160	352031	400	1	24	200	250	356507	1833	1
12	160	210	352032	464	1	24	400	450	356508	2000	1
12	210	260	352033	527	1	25	200	250	399333	1891	1
12	260	310	352034	636	1	25	400	450	356509	2182	1
12	400	450	352035	1018	1	28	200	250	399334	2182	1
12	550	600	352947	1364	1	28	400	450	356510	2364	1
14	110	160	352036	485	1	30	400	450	356511	2727	1
14	160	210	352037	676	1	32	400	450	399336	3182	1



Nothing but HEAVY DUTY.™

SDS-MAX 鑽尾

鑽孔速度更快，更長的使用壽命

新一代SDS-MAX硬質合金鑽頭提供最快、最耐用的混凝土鑽孔解決方案



多重幾何形狀
屑槽設計
利於更快的鑽孔



加強屑槽
較低的震動和
降低損壞率



4X90°
對稱幾何頂點設計
在鑽鋼筋混凝土時提供
最佳性能並且確保
鑽出圓形孔



強力破壞設計
更有效的粉碎材料



中央頂點設計
確保高精準度鑽點



鋼筋不易卡死設計
減少鑽頭鎖定、
卡死的機率

比前一代鑽尾
增加 **25%**
鑽孔速度

即使在混凝土中撞擊到鋼筋，也能確保更快的鑽孔和鑽出圓孔

SDS-MAX



SDS-Max 五溝四刃水泥鑽尾

NEW

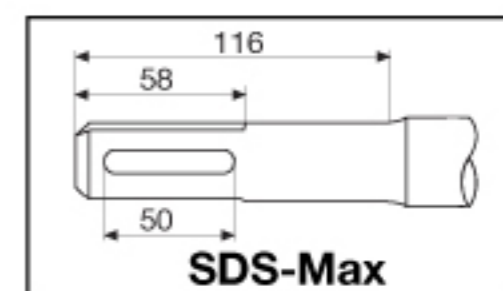
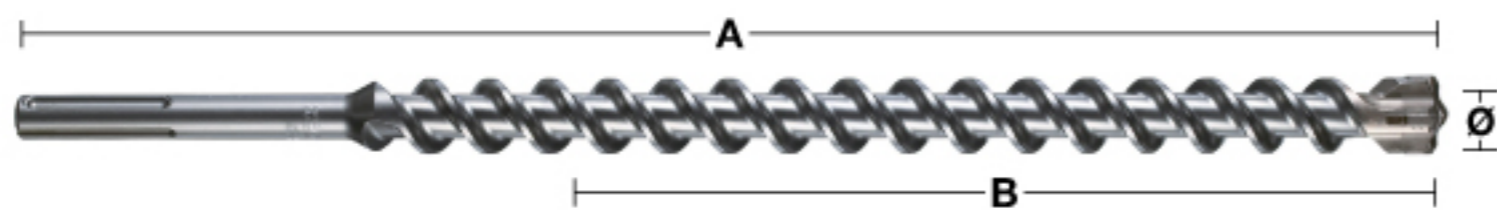

Ø 直徑(D) mm	工作長度 (B) mm	總長 (A) mm	型號 #4932	牌價	包裝數PCS
16	200	340	352756	1782	1
16	400	540	352757	2191	1
18	200	340	352760	1782	1
18	400	540	352761	2545	1
20	200	320	352764	1818	1
20	400	520	352765	2585	1
22	200	320	352768	2145	1
22	400	520	352769	2522	1
24	200	320	352772	2364	1
24	400	520	352773	2727	1
25	200	320	352774	2191	1
25	400	520	352775	2727	1
26	400	520	430728	2818	1
28	250	370	352778	2727	1
28	450	570	352779	3273	1
30	250	370	352783	3053	1
30	450	570	352784	3584	1
32	250	370	352785	2987	1
32	450	570	352786	3818	1
35	250	370	352789	3455	1
35	450	570	352790	4364	1
37	250	370	430364	4364	1
38	250	370	352792	4436	1
38	450	570	352793	5091	1
40	250	370	352794	5091	1
40	450	570	352795	6000	1
45	450	570	352798	7636	1
50	450	570	430731	10000	1

在惡劣環境條件使用下
仍保有**精準度**和**耐久性**

MILWAUKEE™

的工具油漆筆可寫於任何粗糙、灰塵、水泥塊、油性、PU地板表面。



油漆筆 (12入/盒)

牌價: 1,910



白 48-22-3711

黃 48-22-3721

黑 48-22-3731

紅 48-22-3741

綠 48-22-3751

藍 48-22-3761

橘 48-22-3771

工程筆 (36入/桶)

牌價: 1,964



黑 48-22-3100

紅 48-22-3170

藍 48-22-3180

綠 48-22-3190

工程筆 (4入/卡) 黑 48-22-3104

牌價: 330



可寫在油性/粗糙表面

可寫在灰塵/水泥塊表面

斜粗頭馬克筆 (36入/桶)

牌價: 3,273



黑 48-22-3130

細字工程筆 (12入/盒)

牌價: 1,000



黑 48-22-3160

Milwaukee™

Nothing but **HEAVY DUTY™**

數據通信手工工具

Data Comm VDV Tools



4合1多功能鉤具 48-22-2145

- 產品特色:
 - 採用精密雙邊螺絲頭，十字和一字頭，還帶有撬棒和鉤具。這款4合1多功能鉤具讓您只需使用一種工具就能執行4個不同的應用，減少作業時所需攜帶的其他工具數量。
 - 產地台灣
- 內容物: 鉤具 x1
撬棒 x1
#0 十字螺絲頭 x1
1/8" 一字螺絲頭 x1



牌價: 582

電工剪刀 48-22-4045

- 產品特色:
 - 此新款電工剪刀採用Milwaukee設計的BOLT LOCK緊固設計，讓刀片不易鬆動。全金屬手柄和舒適的握把為您提供最大的槓桿作用；鋸齒空隙可防止刀片在剪切時滑牙。
 - 產地台灣
- 內容物: 電工剪刀 x1



牌價: 1,237

水晶頭壓接鉗 48-22-3075

- 產品特色:
 - 設計用於安裝RJ11(電話系統)和RJ45(電腦網路)水晶頭，並提供力道一致的準確壓接。這種獨特的設計讓您在壓接時施出相同的力道，水晶頭易於辨識線位順序且快速穿線。
 - 產地台灣
- 內容物: 水晶頭壓接鉗 x1



牌價: 2,909

通用剝線器 48-22-3065

- 產品特色:
 - 專為Cat-3至Cat-6網路線所設計的剝線器，具有優化的指環和可調節刀片的高度，為您提供舒適的單手操作。
 - 產地台灣
- 內容物: 通用剝線器 x1



牌價: 691

壓線工具 (含刀, 不含鹼性電池) 48-22-2179

- 產品特色:
 - 使用此工具時即可體驗最佳施工效果和可見性。全新延伸壓線專用刀片110，可以在擁擠的空間更輕鬆地使用。內建式LED燈，確保在暗處也看得到面板。
 - 產地台灣
- 內容物: 壓線工具 x1
延伸壓線專用刀片110 x1



牌價: 4,364

延伸壓線專用刀片110

48-22-2166



牌價: 819

壓線專用刀片110/66

48-22-2167



牌價: 509



小型工具包 48-22-8118

- 產品特色:
 - 專門設計用於每日所需的基本工具包。採用1680D尼龍材質，使用壽命延長5倍，鉚接縫讓袋子強度提高4倍。具有快速連接皮帶環，可以快速連接上皮帶或拆下。還有一個鏈帶，設計方便攜帶小電線或小膠帶。
- 內容物: 小型工具包 x1



牌價: 691

工具包 48-22-8119

- 產品特色:
 - 專門設計用於每日所需的基本工具包。採用1680D尼龍材質，使用壽命延長5倍，鉚接縫讓袋子強度提高4倍。具有快速連接皮帶環，可以快速連接上皮帶或拆下。還有一個掛帶，設計方便攜帶小電線或小膠帶。
- 內容物: 工具包 x1



牌價: 819

SHOCKWAVE IMPACT DUTY ™



可精確的
配合工作



防止剝離
減少擺動

優化承受
扭力區塊

可吸收3倍的扭力與衝擊



美沃奇獨家
76號合金
鋼材配方

耐磨損
也耐衝擊



型號	品名	單價
48-32-4363D	110mm高張力PH1起子頭 (10入)	\$728
48-32-4364D	110mm高張力PH2起子頭 (10入)	\$728
48-32-4365D	110mm高張力PH3起子頭 (10入)	\$728



型號	品名	單價
48-32-4360D	65mm高張力PH1起子頭 (10入)	\$455
48-32-4361D	65mm高張力PH2起子頭 (10入)	\$455
48-32-4362D	65mm高張力PH3起子頭 (10入)	\$455



型號	品名	單價
48-32-4802	150mm高張力PH2起子頭 (1入)	\$173
48-32-4562	88mm高張力PH2起子頭 (1入)	\$137
48-32-4602	50mm高張力PH2起子頭 (5入)	\$219
48-32-5004	50mm高張力PH2起子頭 (15入)	\$528

產品特色

- 比一般傳統起子頭高出30倍以上的壽命
- 美國美沃奇全球獨家配方 76號合金鋼，採一體成型製成，降低斷裂風險。

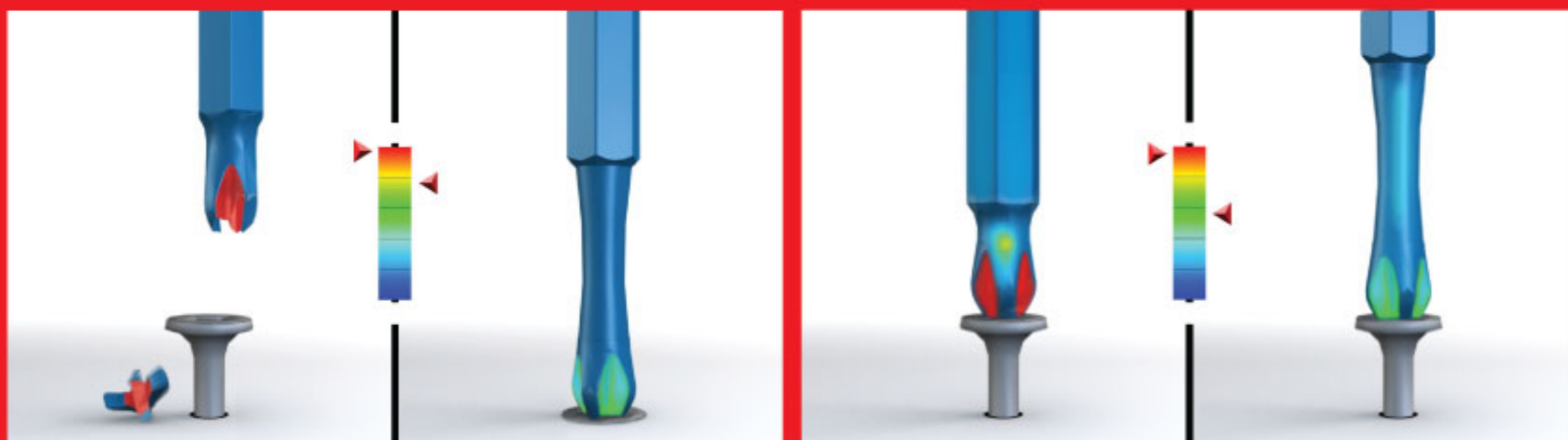

Milwaukee™

美沃奇™

個人安全防護裝備



注意安全
保持生產效率



Milwaukee™

美沃奇™

Milwaukee Tool 美沃奇電動工具花許多時間來了解用戶的需求，並從頭開始開發個人防護設備，並提供安全帽以使用戶適應各種工作，並戴上安全眼鏡，這些眼鏡可以使用持久的防霧鏡片進行全天佩戴。

Milwaukee Tool 美沃奇電動工具專注於創建創新的PPE個人防護設備解決方案，該解決方案不會減慢用戶的速度，幫助他們保持安全、保持生產力。



專業版工程反光背心

裝的更多
增強的口袋



15個口袋

- 外部:
- 2個麥克風標籤
 - 1個ID透視口袋
 - 2個胸前口袋
 - 4個加固筆袋
 - 2個加固的槍型口袋
 - 1個平板電腦口袋
- 內部:
- 1個胸前口袋
 - 2個槍型口袋

ANSI/ISEA 107-15
TYPE R CLASS 2
CSA Z96-15
CLASS 2



尺寸	螢光色 - ANSI/CSA	牌價
S/M	48-73-5081	1,091
L/XL	48-73-5082	1,091

工程反光背心

裝的更多

10個口袋

- 外部:
- 2個麥克風標籤
 - 1個ID透視口袋
 - 2個胸前口袋
 - 4個加固筆袋
- 內部:
- 1個胸前口袋

ANSI/ISEA 107-15
TYPE R CLASS 2
CSA Z96-15
CLASS 2

安全的
拉鏈開合



尺寸	螢光色 - ANSI/CSA	牌價	橘色 - ANSI/CSA	牌價
S/M	48-73-5061	728	48-73-5071	728
L/XL	48-73-5062	728	48-73-5072	728

高性能減震安全眼鏡

先進的保護 卓越的功能



可拆卸式墊片
防止碎屑

抗彈/碎片防護



軍事等級
耐衝擊防護

持久防霧
鏡片

偏光以減少
眩光

可拆卸式墊片
防止碎屑



耐用防刮擦鏡片

舒適的鏡架
耐磨損

軍事等級
耐衝擊防護
承受220m/秒的彈道射擊

另外提供



高性能透明減震安全眼鏡

包含眼鏡袋

ANSI Z87.1+	CSA Z94.3	MIL-PRF-32432A BALLISTIC IMPACT FRAGMENTATION - CLASS 1
-----------------------	---------------------	---

鏡片顏色	包裝方式 - 泡殼	建議售價
有色	48-73-2045A	1,728
透明	48-73-2040A	1,091

高性能安全眼鏡

耐衝擊 防霧鏡片



另外提供



高性能透明
安全眼鏡

ANSI Z87.1+	CSA Z94.3	MIL-PRF-32432A BALLISTIC IMPACT FRAGMENTATION - CLASS 1
-----------------------	---------------------	---

鏡片顏色	包裝方式 - 泡殼	建議售價
有色	48-73-2025A	728
透明	48-73-2020A	728

安全眼鏡

防霧 防刮



另外提供



透明安全眼鏡

ANSI Z87.1+	CSA Z94.3
-----------------------	---------------------

鏡片顏色	包裝方式 - 泡殼	建議售價
有色	48-73-2005A	509
透明	48-73-2000A	509

帶閥防塵口罩

保持涼爽 配戴合身



舒適合身
密封墊

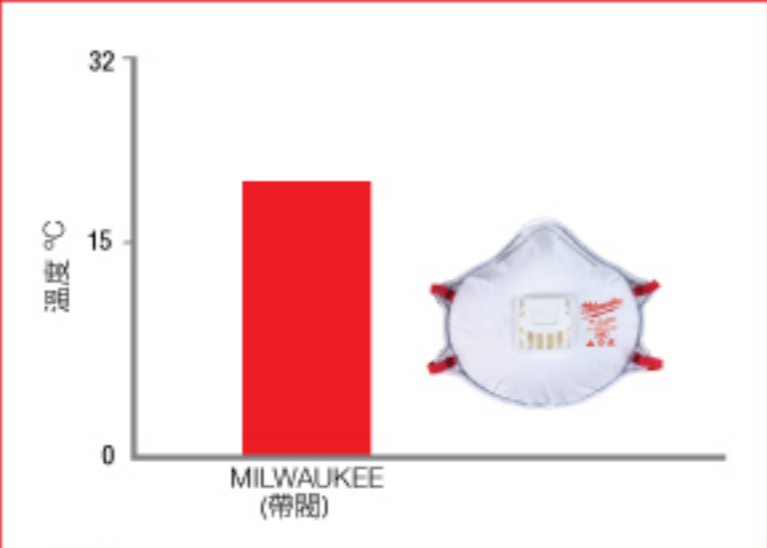

帶閥降低溫度
5°C



可調頭帶



另外提供



N95帶閥防塵口罩

NIOSH
N95

N95 帶閥防塵口罩 有軟墊

MET 型號#	說明	牌價
48-73-4004	N95帶閥防塵軟墊口罩 (10入)	1,091

N95 帶閥防塵口罩

MET 型號#	說明	牌價
48-73-4011	N95帶閥防塵口罩 (1入)	128

帶線式耳塞

全天舒適



NRR
26

MET 型號#	說明	牌價
48-73-3151	帶線式耳塞 (3入)	219

發泡式耳塞

全天舒適



NRR
32

MET 型號#	說明	牌價
48-73-3006	發泡式耳塞 (獨立包/100對)	1,000

防割手套

防割保護層級



可用於防護：

- 摩擦
- 耐切割
- 撕裂
- 穿刺



最常見的手受傷的人，
通常是戴錯手套和沒有戴手套

防割手套

高耐用性
全天舒適



第3級丁腈浸膠處理手套

防割層級：



	1雙	尺寸	牌價
第1級防割	48-22-8901	M	273
	48-22-8902	L	
	48-22-8903	XL	
第3級防割	48-22-8931	M	637
	48-22-8932	L	
	48-22-8933	XL	
第5級防割	48-22-8951	M	873
	48-22-8952	L	
	48-22-8953	XL	

綠色防護手套

更合身
更好的保護

新



第2級綠色防護手套

防割層級：



	1雙	尺寸	牌價
第2級防割	48-73-8921	M	364
	48-73-8922	L	
	48-73-8923	XL	

	第1級防割手套	第3級防割手套	第5級防割手套	第2級綠色防護手套
材質規格	13	15	13	15
耐切割	A1	A3, HPPE	A5, HPPE	A2, HPPE
SMARTWIPE™	✓	✓	✓	✓
EN等級	EN388: 3121A	EN388: 4343C	EN388: 4X44E	EN388: 3242B
絕緣				
拇指加固				✓

工作手套

多用途工作手套

高耐用性 全天舒適



MET 型號#	尺寸	牌價
48-22-8721	M	819
48-22-8722	L	
48-22-8723	XL	

羊皮手套

新

舒適皮革 增強型手掌



MET 型號#	尺寸	牌價
48-73-0011	M	909
48-73-0012	L	
48-73-0013	XL	

防衝擊手套

新

衝擊防護 增強耐用性



MET 型號#	尺寸	牌價
48-22-8751	M	1,455
48-22-8752	L	
48-22-8753	XL	

	羊皮	防衝擊
束口	安全鉤&環扣	安全鉤&環扣
SMARTSWIPE™	✓	
加強手掌	✓	✓
指關節加固		✓
耐衝擊		2

防落安全繩



防止掉落的
工具造成
人身傷害



節省時間來到地面
取回掉落的物品

高空作業時的束線工具可減少受傷風險

鎖定防落安全繩

減震吸收



雙鎖登山扣



一體成形旋轉設計



ANSI/ISEA
121-18

MET 型號#	重量標示	長度	說明	牌價	MET 型號#	重量標示	長度	說明	牌價
48-22-8810A	4.5 kg	0.91m	4.5KG工具防落安全繩	1,000	48-22-8811A	4.5 kg	1.37m	4.5KG加長版工具防落安全繩	1,309
48-22-8815A	6.8 kg	0.91m	6.8KG工具防落安全繩	1,437					



錨帶

更多工具，更多地點

超大D形環
掛鉤5個登山扣



840D耐磨材質

可懸掛最大
10磅的工具



環繞在欄杆和橫樑

MET 型號#	重量標示	包裝數量	說明	牌價
48-22-8823A	4.5 kg	一包3入	手工具掛繩	455

手腕掛繩

全天舒適

快速連接防落
安全繩系統



一體成形旋轉設計

顏色編碼
容易識別重量

軟式可調手環

安全鉤&環扣
增加了安全性

ANSI/ISEA
121-18

MET 型號#	重量標示	說明	牌價
48-22-8830	2.2 kg	腕式工具防落安全繩5LB	637

Milwaukee™

美沃奇™

PACKOUT™

配套模組化系統工具箱



**FULLY
CUSTOMIZE
YOUR STORAGE**



**IP65
RATED
PROTECTION**



**IMPACT
RESISTANT™**

Most

Versatile Durable

最多**功能**
且耐用

Modular

Storage System

模組化
儲存系統

Fully

Customize Your Storage

客製化
搭配

PACKOUT[™] **配套模組化系統工具箱**

Milwaukee 使用創新的PACKOUT[™]模組化儲存系統工具箱，徹底改變了工具的運輸、組織和存儲方式。

主要設計是提供用戶多元化的工具箱堆疊配置，讓工具箱有組織和存儲的能力。

PACKOUT[™]配套是目前業界功能最全面，最耐用的模組化存儲系統工具箱。



地表最強工具箱配套

配套10"手提工具袋(小)

48-22-8310

基本規格:

28個口袋

尺寸: 長305x寬254x高318mm

重量: 2.05kg

產品特色:

PACKOUT™ 配套模組化系統
工具箱的一部分

使用1680防彈布料

抗衝擊的一體成型底座

耐用的包覆模製手柄

產地: 中國



牌價: 3,273

配套15"手提工具袋(中)

48-22-8315

基本規格:

31個口袋

尺寸: 長254x寬381x高427mm

重量: 2.79kg

產品特色:

PACKOUT™ 配套模組化系統
工具箱的一部分

使用1680防彈布料

抗衝擊的一體成型底座

附側肩背袋

耐用的包覆模製手柄

產地: 中國



牌價: 4,546



耐撕裂
布料



TEAR
RESIST
MATER

全金屬
制品



ALL-
META
HARDWA

優化的
存儲容量



OPTIMIZE
STORAG
CAPACI

配套智能收納箱 48-22-8436

基本規格:

5個可移動的內置物盒
重量: 1.07kg

薄小



產品特色:

PACKOUT™ 配套模組化系統工具箱的一部分
使用耐抗衝擊材料
IP65防水膠條/防潑水/防塵認證
產地: 以色列

牌價: 1,546

配套智能收納箱 48-22-8431

基本規格:

10個可移動的內置物盒
重量: 2.06kg

薄大



產品特色:

PACKOUT™ 配套模組化系統工具箱的一部分
使用耐抗衝擊材料
IP65防水膠條/防潑水/防塵認證
產地: 以色列

牌價: 2,455

配套智能收納箱 48-22-8435

基本規格:

5個可移動的內置物盒
重量: 1.5kg

小



產品特色:

PACKOUT™ 配套模組化系統工具箱的一部分
使用耐抗衝擊材料
IP65防水膠條/防潑水/防塵認證
產地: 以色列

牌價: 1,637

配套智能收納箱 48-22-8430

基本規格:

10個可移動的內置物盒
重量: 2.9kg

大



產品特色:

PACKOUT™ 配套模組化系統工具箱的一部分
使用耐抗衝擊材料
IP65防水膠條/防潑水/防塵認證
產地: 以色列

牌價: 2,837

配套智能收納箱 48-22-8432

基本規格:

最大載重力: 22.7kg
重量: 3.26kg

高



產品特色:

PACKOUT™ 配套模組化系統工具箱的一部分
使用耐抗衝擊材料
IP65防水膠條/防潑水/防塵認證
產地: 以色列

牌價: 4,182

配套科技背包

48-22-8300

基本規格:

58個口袋
重量: 3.8kg

產品特色:

PACKOUT™ 配套模組化系統工具箱的一部分
附側肩背帶
1680D尼龍材質, 比一般尼龍布料耐用2倍
有一個硬殼口袋可保護電子產品
底部有防撞設計
產地: 中國



牌價: 5,091

配套保冷袋

48-22-8302

基本規格:

5個口袋
重量: 1.7kg

產品特色:

PACKOUT™ 配套模組化系統工具箱的一部分
附側肩背帶
使用1680D尼龍材質, 比一般尼龍布料耐用2倍
雙重保溫, 可使內容物保冷長達24小時
當裡面的冰塊融化時, 外部不會產生水滴
前口袋可以放ipad或其他電子物品
側邊有內置式開瓶器或也可掛捲尺
底部有防撞設計
產地: 中國



牌價: 3,273

15" 配套側背包

48-22-8321

基本規格:

2個外部口袋
重量: 1.0kg

產品特色:

PACKOUT™ 配套模組化系統工具箱的一部分
附側肩背帶
1680D尼龍材質, 比一般尼龍布料耐用2倍
15" 內部儲存空間和兩個外部口袋
底部有防撞設計
產地: 中國

耐撕裂
布料



**TEAR
RESISTANT
MATERIAL™**

優化的
存儲容量



**OPTIMIZED
STORAGE
CAPACITY™**



牌價: 3,364

配套20"工具袋

48-22-8322

基本規格:

2個外部口袋
6個內部口袋
重量: 2.2kg

產品特色:

PACKOUT™ 配套模組化系統工具箱的一部分
附側肩背帶
1680D尼龍材質, 比一般尼龍布料耐用2倍
寬敞的儲物箱
加強雙側邊
底部有防撞設計
產地: 中國



牌價: 4,000

配套工具箱 (客製海綿) 48-22-8450

基本規格:

最大載重能力: 75kg
重量: 2.58kg

客製
海綿



海綿
48-22-8451



產品特色:

PACKOUT™ 配套模組化系統工具箱的一部分
使用耐抗衝擊材料
IP65防水膠條/防潑水/防塵認證
客製海綿
金屬加強四周固定柱
產地: 中國

牌價: 3,273

牌價: 818

配套工具箱 48-22-8424

基本規格:

最大載重能力: 34kg
重量: 4.58kg

中



產品特色:

PACKOUT™ 配套模組化系統工具箱的一部分
使用耐抗衝擊材料
IP65防水膠條/防潑水/防塵認證
金屬加強上把手
金屬加強四周固定柱
內附置物盒托盤
可另外上鎖
產地: 以色列

牌價: 4,000

配套工具箱 48-22-8425

基本規格:

最大載重能力: 45kg
重量: 5.49kg

大

產品特色:

PACKOUT™ 配套模組化系統工具箱的一部分
使用耐抗衝擊材料
IP65防水膠條/防潑水/防塵認證
金屬加強上把手
金屬加強四周固定柱
內附置物盒托盤
可另外上鎖
產地: 以色列



牌價: 4,728

配套工具箱 XL 48-22-8429

基本規格:

最大載重能力: 45.4kg
重量: 6.41kg

高

產品特色:

PACKOUT™ 配套模組化系統工具箱的一部分
使用耐抗衝擊材料
IP65防水膠條/防潑水/防塵認證
內附置物盒托盤
產地: 以色列



牌價: 6,545

配套工作推車

48-22-8426

基本規格:

最大載重能力: 114kg
重量: 10.6kg

產品特色:

PACKOUT™ 配套模組化系統
工具箱的底座
使用耐抗衝擊材料
IP65防水膠條/防潑水/防塵認證
工業級伸縮把手
金屬加強四周固定柱
內附置物盒托盤
可另外上鎖
9"工業級輪子
產地: 以色列



牌價: 8,000

配套長型工作推車

48-22-8428

基本規格:

最大載重能力: 113.6kg
儲藏容量: 132L
重量: 14.5kg

產品特色:

PACKOUT™ 配套模組化系統工具箱的一部分
使用耐抗衝擊材料
IP65防水膠條/防潑水/防塵認證
9"工業級輪胎
產地: 以色列



牌價: 12,728

配套雙輪手推車

48-22-8415

基本規格:

最大載重能力: 181.4kg
重量: 11.34kg

產品特色:

PACKOUT™ 配套模組化系統
工具箱的一部分
使用耐抗衝擊材料
折疊式裝載板, 可節省空間存放
兩個10"輪胎
寬度達50.8公分
可堆疊或懸掛
產地: 美國



牌價: 12,510

配套系統工作台車

48-22-8410

基本規格:

最大載重能力: 114kg
重量: 5.0kg

產品特色:

PACKOUT™ 配套模組化
系統工具箱的一部分
使用耐抗衝擊材料
QUICKSTOP™ 腳踏板可瞬間固定
光滑滾輪, 運行順暢
腳輪可固定
產地: 以色列



牌價: 5,091

配套固定板

大

48-22-8487

基本規格:

最大載重力: 68kg
運輸載重力: 34kg
重量: 1.5kg

產品特色:

PACKOUT™ 配套模組化系統工具箱的一部分
使用耐抗衝擊材料
可安裝於牆壁和地板
金屬加固的安裝孔
產地: 以色列



牌價: 2,182

配套固定板

小

48-22-8486

基本規格:

最大載重力: 22kg
運輸載重力: 11kg
重量: 0.45kg

產品特色:

PACKOUT™ 配套模組化系統工具箱的一部分
使用耐抗衝擊材料
可安裝於牆壁和地板
金屬加固的安裝孔
產地: 以色列



牌價: 1,182

配套固定板

48-22-8485

基本規格:

最大載重能力:
牆面23kg、地面45kg
重量: 1.5kg

產品特色:

PACKOUT™ 配套模組化系統工具箱的一部分
使用耐抗衝擊材料
可安裝於牆壁和地板
金屬加固的安裝孔
16"孔距, 可輕鬆安裝螺栓
產地: 以色列

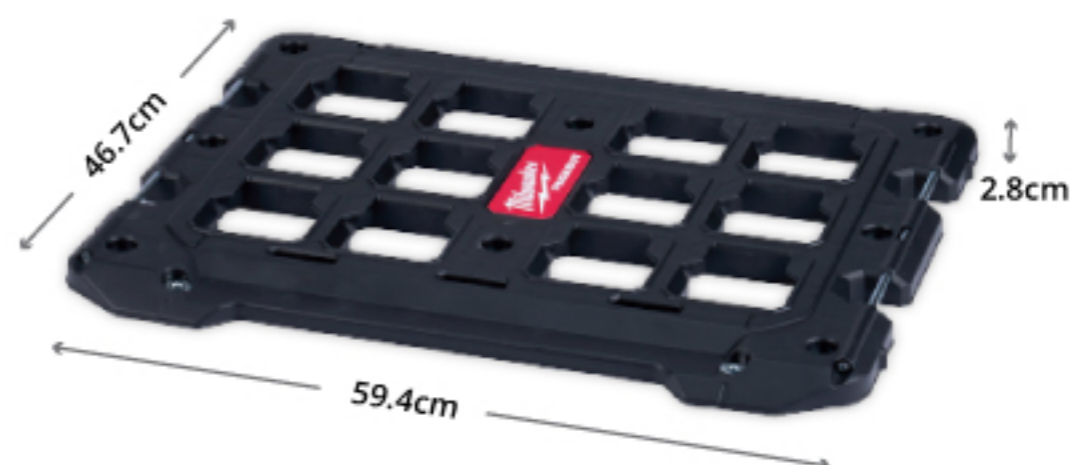

牌價: 1,818

配套工具箱 (高)

48-22-8422

基本規格:

最大載重能力: 34kg
重量: 2.5kg

產品特色:

PACKOUT™ 配套模組化系統工具箱的一部分
使用耐抗衝擊材料
IP65防水膠條/防潑水/防塵認證
產地: 以色列



牌價: 4,273

配套保冷箱

48-22-8460

基本規格:

最大載重能力: 22kg
內部尺寸: 長33x寬19.5x高24cm
重量: 2.8kg

產品特色:

PACKOUT™ 配套模組化系統工具箱的一部分
使用耐抗衝擊材料
IP65防水膠條/防潑水/防塵認證
可保冷高達30小時
產地: 以色列



牌價: 5,819

配套收納箱

48-22-8440

產品特色:

PACKOUT™ 配套模組化系統工具箱的一部分
使用耐抗衝擊材料
可堆疊或懸掛在配套固定板上
雙側把手, 方便移動
產地: 以色列

基本規格:

最大載重能力: 23kg
存儲容量: 1872立方英寸
重量: 2.31kg



牌價: 2,728

配套XL保冷箱

48-22-8462

產品特色:

PACKOUT™ 配套模組化系統工具箱的一部分
使用耐抗衝擊材料
IP65防水膠條/防潑水/防塵認證
可保冷高達5天
產地: 以色列

基本規格:

內部最大載重能力: 45kg
頂部最大載重能力: 136kg
儲存容量: 37L (48罐飲料)
重量: 8.8kg



牌價: 12,727

配套收納箱分隔片

基本規格:

專為48-22-8440設計的分隔片
重量: 0.3kg

48-22-8040

產品特色:

PACKOUT™ 配套模組化系統工具箱的一部分
使用耐抗衝擊材料

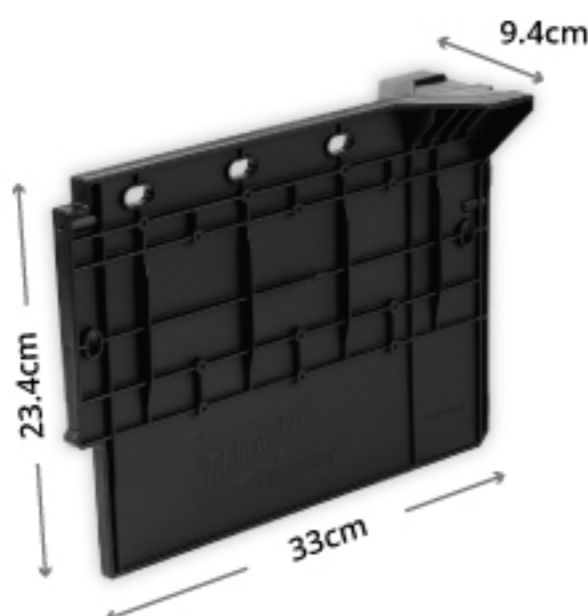

牌價: 909

配套保冷箱分隔片

48-22-8041

基本規格:

專為48-22-8462設計的分隔片
重量: 0.3kg

產品特色:

PACKOUT™ 配套模組化系統工具箱的一部分
使用耐抗衝擊材料



牌價: 1,091

配套工作桌板

48-22-8488

產品特色:

PACKOUT™ 配套模組化系統工具箱的一部分
使用耐抗衝擊材料
緊固件就緒的安裝表面
可更換的海洋膠合板表面
產地: 以色列

基本規格:

最大載重能力: 22kg
重量: 2.5kg

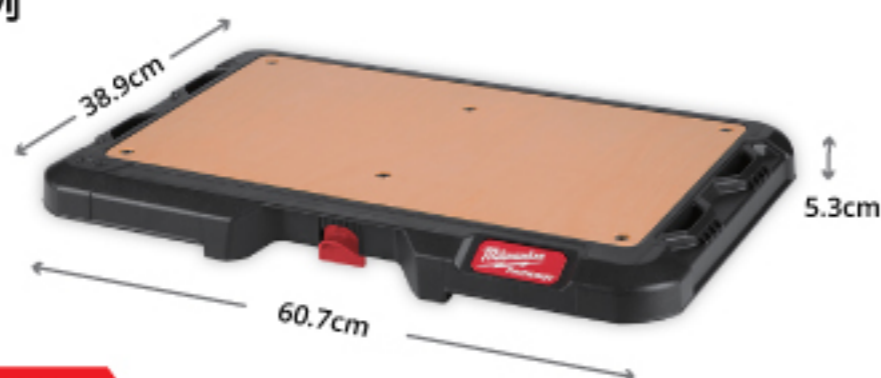

牌價: 3,091

配套層架用層板

48-22-8481

產品特色:

PACKOUT™ 配套模組化系統工具箱的一部分
多功能安裝, 兼容E-Track
金屬加強框架, 耐衝擊
輕鬆移動
產地: 以色列

基本規格:

重量: 2.91kg
最大載重能力: 22kg



牌價: 2,728

配套層架組

48-22-8480

產品特色:

PACKOUT™ 配套模組化系統工具箱的一部分
內含兩個PACKOUT™ 機架架子和兩個20英寸長的E-Track, 可將機架系統連接和安裝到各種表面上, 包括貨車、卡車、拖車、車庫和商店牆壁
多功能安裝, 兼容E-Track
金屬加強框架, 耐衝擊
輕鬆移動
產地: 以色列

基本規格:

重量: 6.0kg
最大載重能力: 22kg



牌價: 7,636

配套抽屜收納箱 (2抽)

48-22-8442

產品特色:

PACKOUT™ 配套模組化系統工具箱的一部分
使用耐抗衝擊材料
金屬滾珠軸承滑軌抽屜
金屬加強四邊角座
抽屜有隔層方便收納
產地: 以色列

基本規格:

最大載重能力: 22kg
重量: 9.11kg



牌價: 8,182

配套抽屜收納箱 (3抽)

48-22-8443

產品特色:

PACKOUT™ 配套模組化系統工具箱的一部分
使用耐抗衝擊材料
金屬滾珠軸承滑軌抽屜
金屬加強四邊角座
抽屜有隔層方便收納
產地: 以色列

基本規格:

最大載重能力: 22kg
重量: 10.21kg



牌價: 9,091

配套收納櫃

48-22-8445

產品特色:

PACKOUT™ 配套模組化系統工具箱的一部分
使用耐抗衝擊材料
快速存取儲物門
可安全懸掛或堆疊
金屬加強四邊角座
產地: 以色列

基本規格:

最大載重能力: 22kg
重量: 7.25kg



牌價: 8,182

配套工具箱 48-22-8045

產品特色:

- PACKOUT™ 配套模組化系統工具箱的一部分
- 使用耐抗衝擊材料
- 可存儲與堆疊
- 可分隔最多6個隔間
- 包括1個長隔板和4個小隔板
- 金屬加強手柄

基本規格:

- 內部最大載重能力:
11.3kg
- 重量: 1.36kg



牌價: 2,182

配套長直掛勾

48-22-8330

- 最大載重能力: 11.3kg
- 掛勾長度: 22.8cm
- 重量: 0.5kg



牌價: 818

配套長彎掛勾

48-22-8331

- 最大載重能力: 11.3kg
- 掛勾長度: 15.2cm
- 重量: 0.5kg



牌價: 818

配套 L 掛勾

48-22-8332

- 最大載重能力: 11.3kg
- 掛勾長度: 22.9cm
- 重量: 0.69kg



牌價: 909

配套4"x4"小儲物盒

2入

48-22-8062

- 數量: 2入
- 重量: 0.23kg



牌價: 545

配套4"x8"大儲物盒

2入

48-22-8063

- 數量: 2入
- 重量: 0.5kg



牌價: 727

配套 S 掛勾

48-22-8333

- 最大載重能力: 11.3kg
- 掛勾長度: 10.2cm
- 重量: 0.27kg



牌價: 727

配套短直掛勾

48-22-8334

- 最大載重能力: 6.8kg
- 掛勾長度: 10.2cm
- 重量: 0.27kg



牌價: 545

配套短彎掛勾

48-22-8335

- 最大載重能力: 6.8kg
- 掛勾長度: 7.6cm
- 重量: 0.09kg



牌價: 545

配套滾筒收納架

48-22-8337

最大載重能力: 2.3kg
重量: 0.32kg



牌價: 1,364

配套螺絲起子收納架 **48-22-8341**

最大載重能力: 6.8kg
螺絲起子插槽數: 34個
重量: 0.22kg



牌價: 818

配套M12電池收納架

48-22-8338

最大載重能力: 2.7kg
儲存電池數量: 4個
重量: 0.22kg



牌價: 1,000

配套電動工具收納架 **48-22-8343**

最大載重能力: 11.4kg
重量: 1.27kg

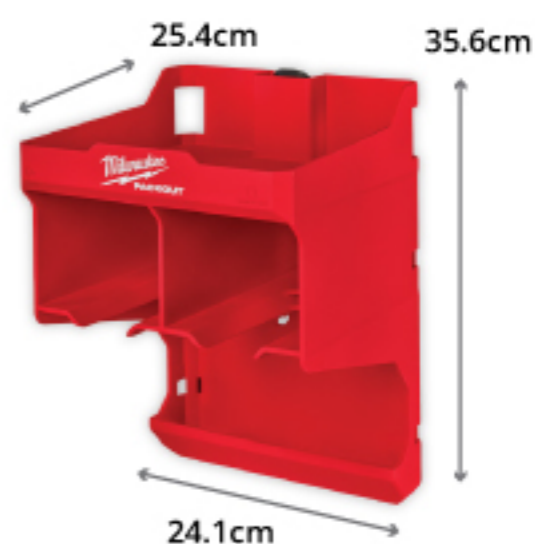

牌價: 2,000

配套M18電池收納架

48-22-8339

最大載重能力: 9.0kg
儲存電池數量: 4個
重量: 0.36kg

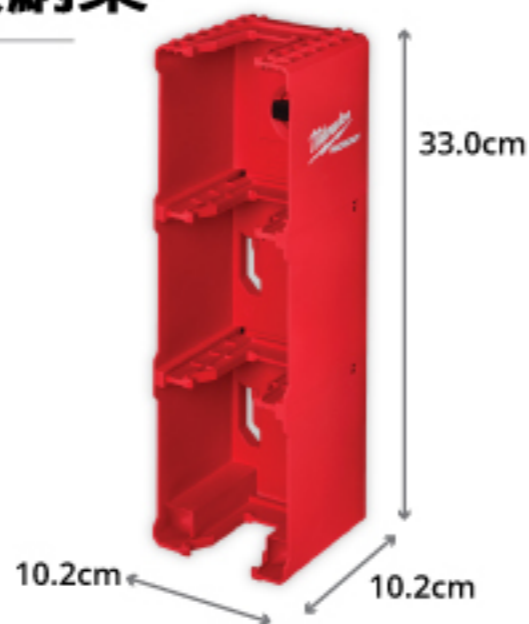

牌價: 1,273

配套方型收納盒 **48-22-8347**

最大載重能力: 9.0kg
可放4個小儲物盒和2個大儲物盒
重量: 0.45kg



牌價: 909

配套鉗子收納架 **48-22-8340**

最大載重能力: 6.8kg
重量: 0.27kg



牌價: 818

配套拖把收納架

48-22-8349

最大載重能力: 22.7kg
防滑橡膠把手
重量: 1.22kg



牌價: 2,000

配套保冷熱杯 48-22-8392R

基本規格:

容量: 20oz
重量: 0.44kg

**20
OZ**

產品特色:

PACKOUT™ 配套模組化系統
工具箱的一部分
使用耐抗衝擊材料
18/8不鏽鋼結構 (304不鏽鋼)
雙層中空隔絕冷/熱
雙壁真空絕緣
可洗碗機清洗



牌價: 1,545



配套保冷熱杯 48-22-8393R

基本規格:

容量: 30oz
重量: 0.54kg

**30
OZ**

產品特色:

PACKOUT™ 配套模組化系統
工具箱的一部分
使用耐抗衝擊材料
18/8不鏽鋼結構 (304不鏽鋼)
雙層中空隔絕冷/熱
雙壁真空絕緣
可洗碗機清洗



牌價: 1,909

配套杯架 48-22-8336

基本規格:

最大載重能力: 6.8kg
重量: 0.17kg



牌價: 545

Milwaukee™

美沃奇™

PERSONAL LIGHTING

個人照明燈系列



ADAPTS . PERFORMS . SURVIVES

改變。應用。適應

MILWAUKEE[™] 在同業界率先推出了一系列高性能個人照明燈。專為 ADAPTS / 改變, PERFORMS / 應用和 SURVIVES / 適應而設計。MILWAUKEE[™] 燈具能承受工地上最惡劣的環境, 能將最好的電池技術和LED技術結合在一起, 提供方便、便攜的解決方案, 提高生產力和安全性。

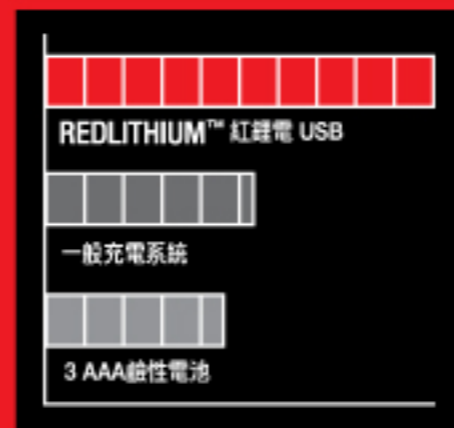

**全天
運行***



超過
**2,000次
充電**



充電時間
快3倍**

* 取決於使用模式選擇和以每日10小時工作為計算標準
** 和0.5a的充電頻率相比

USB鋰電充電組 L4 PPS-301 牌價: 2,909
鋰電池芯 L4 B3 牌價: 909

以2.1A的充電速率快速充電

30分鐘內充飽50%、在1小時內充飽80%、
在2小時內充飽100%
可使用牆上插座或USB傳輸線方便地為
USB電池充電
LED電量顯示器, 可快速檢查電量



隨身USB筆燈

牌價：3,091

型號：IR PL250-0



USB傳輸線

IP54防潑水認證
附加雷射光點的設計
可承受從2公尺高處摔落
保護性橡膠，當雙手需要施工時，嘴巴還可咬著筆燈

基本規格：

USB輸入：DC-5V
重量：0.06kg（含電池）

使用時間：

高	低
250流明	50流明
2小時	9小時

隨身USB手電筒

牌價：3,091

型號：IR FL500-0



USB傳輸線

IP67防潑水認證
可承受從2公尺高處摔落
500流明集中光束輸出
可夾在口袋和帽沿，方便攜帶

基本規格：

USB輸入：DC-5V
重量：0.1kg（含電池）

使用時間：

高	中	低
500流明	100流明	10流明
3.5小時	16小時	40小時

隨身USB工作頭燈

牌價：3,091

型號：IR HL450-0



USB傳輸線

IP54防潑水認證
可承受從2公尺高處摔落
450流明聚光和泛光照明輸出
可拆卸式燈頭，變成掌上型任務照明
提供多角度調整的磁性照明

基本規格：

USB輸入：DC-5V
重量：0.12kg（含電池）

使用時間：

綜合模式	聚光低	聚光高	泛光低	泛光高
450流明	100流明	250流明	50流明	250流明
2.5小時	8小時	4小時	14小時	4小時

隨身USB摺疊磁吸泛光燈 牌價：4,091

型號：L4 FFL-301



35cm長USB傳輸線
IP54防潑水/防塵認證
頭燈可調整210度
強力內建式磁鐵
體積小巧，便於存放在口袋中
耐衝擊和耐化學性的的鏡片
充電時間 2小時

基本規格：

額定電壓：DC-4V
重量：0.18kg（空機）

使用時間：

泛光 高 / 中 / 低
550/250/100流明
2.5/6/13.25小時

隨身USB工作頭燈組 牌價：4,091

型號：L4 HL-301



可超過2,000次充電

35cm長USB傳輸線
IP53防潑水/防塵認證
5種輸出模式
7段調整燈頭照射角度
有夾子和橡膠止滑附件
聚光和泛光照明模式
耐衝擊和耐化學性的鏡頭
充電時間 2小時

基本規格：

額定電壓：DC-4V
光束距離：52M
重量：0.2kg（空機）

使用時間：

聚光/泛光	高 / 中 / 低	聚光
475流明	300/150/25流明	300流明
3小時	5/10/33小時	4.5小時

隨身USB磁吸棒燈組 牌價：4,091

型號：L4 FL-301



35cm長USB傳輸線
IP54防潑水/防塵認證
雙邊磁鐵夾
耐衝擊和耐化學性的鏡頭

基本規格：

額定電壓：DC-4V
機身長：152.4mm
重量：0.2kg（空機）

使用時間：

高	低
445流明	100流明
2.5小時	12.5小時

隨身USB工作頭燈組

牌價：5,091

型號：L4 HLRP-301



高達600流明的TRUEVIEW™高清晰輸出
具有超薄燈頭，可提供125°的泛光光束覆蓋，
視野一覽無餘
電池組在後部設計，在狹窄的空間內可實現
最大的機動性，全天候使用均衡設計
配有吸汗超細纖維帶，也可在頭上穿著，並帶有
四個隨附的安全帽夾，可牢固連接所有安全帽
IP54防潑水/防塵認證
可承受2M的跌落
充電時間 2小時

基本規格：

額定電壓：DC-4V

重量：0.19kg

使用時間：

泛光高	中 / 低 / 節能
600流明	350/125/25流明
3小時	7.5/13/28小時

隨身USB 360°警示頭燈

牌價：5,091

型號：L4 HLVIS-301



附有安全燈的照明，高達600流明的
TRUEVIEW™高清晰輸出，具有多重
輸出選項
可以從各個方向觀看可達400M遠
安全帽燈上的夾子具有彈性錶帶，
矽膠手柄，包括兩個通用的安全帽夾
子，並且與所有安全帽兼容
IP53防潑水/防塵認證
可承受2M的跌落
非常適合在路邊、隧道或地下工作、
觀察員、信號員使用
充電時間 2小時

基本規格：

額定電壓：DC-4V

光束距離可達125M遠

重量：0.235kg

使用時間：

聚光/泛光	高 / 中 / 低	聚光
600流明	400/150/25流明	400流明
3.25小時	6/11.5/34小時	6小時

隨身USB手電筒

牌價：4,364

型號：L4 PWL-301



高達500流明的TRUEVIEW™高
清晰輸出
燈頭可調角度至最大110°，幫助
用戶將光線引導到最需要的地方
耐衝擊、耐化學腐蝕的鏡片，使
用壽命更長

基本規格：

額定電壓：DC-4V

重量：0.235kg

使用時間：

高/泛光	低/泛光	聚光
400流明	100流明	500流明
3.5小時	11.75小時	3.5小時



隨身USB金屬輕巧手電筒組

牌價：4,273

型號：L4 FMLED-201



高達800流明的TRUEVIEW™高清晰輸出
 多功能智能按鈕設計，顯示電池充電狀態、模式選擇和模式存儲
 高輸出的靶心光束提供了聚光的強度，泛光燈的覆蓋範圍很廣
 IP67防潑水/防塵認證
 可承受4M的跌落
 機身長度僅140mm
 充電時間 2小時

基本規格：

額定電壓：DC-4V
 光束距離：150M
 重量：0.2kg (空機)

使用時間：

高	低
800流明	100流明
2.5小時	11小時

隨身USB金屬聚光手電筒組

牌價：5,091

型號：L4 TMLED-201



高達1,000流明的TRUEVIEW™高清晰輸出
 多功能智能按鈕設計，顯示電池充電狀態、模式選擇和模式存儲
 精確的扭曲聚焦可完全控制光束大小和強度
 IP67防潑水/防塵認證
 可承受4M的跌落
 機身長度僅155mm

基本規格：

額定電壓：DC-4V
 光束距離：175M
 重量：0.2kg (空機)

使用時間：

高	中	低
1,100流明	600流明	100流明
1.5小時	4小時	12小時



筆型燈 (不含鹼性電池)

牌價: 1,091



防護橡膠，工作時嘴巴可以咬著

型號: IPL-LED

6000系列鋁板，II型陽極化拋光
耐衝擊和耐化學性的鏡頭
IP67防潑水/防塵認證
重量: 0.07kg (空機)



使用時間:

高光束	100流明	3小時	43m光束距離
-----	-------	-----	---------

供電來源



工作頭燈 (不含鹼性電池)

牌價: 1,728



超細纖維頭帶

型號: HL-LED

可吸汗水的超細纖維材質頭帶
小巧輕便的設計
IP52防潑水/防塵認證
7段調整燈頭照射角度
3種光源輸出模式
重量: 0.1kg (空機)

供電來源



使用時間:

高	中	低
300流明	150流明	25流明
4小時	8.5小時	31小時

工作頭燈 (不含鹼性電池)

牌價: 1,819



使用時間:

聚光/泛光	高 / 中 / 低	聚光
450流明	350 / 150 / 25流明	350流明
2小時	4 / 10 / 26小時	4小時

型號: HL-SF

高達450流明的TRUEVIEW™輸出，光束距離可達100M遠
隨附四個通用安全帽夾，用於牢固連接所有安全帽
IP52防潑水/防塵認證
可承受2M高的墜落
配有柔軟的吸汗超細纖維錶帶和前額墊，可全天舒適穿戴
有7段可調位置引導旋轉燈頭
重量:0.1kg (空機)

供電來源



防爆頭燈

牌價: 4,691

型號: ISHL LED



使用時間:

聚光綜合高	泛光高	泛光中	泛光低	聚光
310流明	235流明	155流明	25流明	155流明
4小時	6小時	10小時	40小時	8小時

2種頭帶，橡膠與尼龍
可承受從2公尺高處摔落
310流明輸出，光束距離可達100M遠
5種光源輸出模式
有6段可調位置引導旋轉頭燈
隨附4個通用安全帽夾，用於牢固連接所有安全帽
IP64防潑水認證
重量: 0.1kg (空機)



供電來源



* 本產品只能使用 Energizer E92 或 Duracell MN2400 電池。

12V槍套 2335-20



- 厚尼龍布料
- 易扣在皮帶
- 專為12V系列槍型工具設計
- 重量: 0.14kg
- 產地: 中國
- 牌價: \$400

排汗POLO衣 A-ST05



- 尺寸: S/M/L/XL
- 產地: 中國
- 牌價: \$1,000



衣服 A-ST06

- 100%純棉
- 尺寸: M/L/XL
- 產地: 中國
- 牌價: \$637



帽子 A-ST02

- 100%純棉
- 產地: 中國
- 牌價: \$364

工具袋 (S) 902048017



- 尺寸: 38x18x19cm
- 堅固、防水、600坦材質
- 耐用拉鍊
- 產地: 中國
- 牌價: \$691

工具袋 (M) 902189012



- 尺寸: 40x25x31cm
- 堅固、防水、600坦材質
- 此版本不附肩背袋
- 產地: 中國
- 牌價: \$1,800

工具袋 (L) 902033037



- 尺寸: 57x33x29cm
- 堅固、防水、600坦材質
- 可肩背或雙手柄提袋
- 耐用拉鍊
- 產地: 中國
- 牌價: \$2,364

**輕量
工程背包
48-22-8202**



- 尺寸: 20x30x50cm
- 22個口袋, 18個內袋+4個外袋
- 1680尼龍材質
- 馬具和透氣襯墊, 背起來更舒適
- 附件前胸安全帶
- 正面有外掛式吊帶
- 產地: 中國
- 牌價: \$4,546

多功能電工袋 48-22-8112



- 尺寸: 32.5x26.7x31cm
- 1680D尼龍材質, 耐穿刺
- 15個口袋、手提功能
- 可掛捲尺、附工作背帶
- 產地: 中國
- 牌價: \$1,910

帆布圓筒工具袋 48-22-8270



- 尺寸: 30x30x37cm
- 最大載重能力: 34kg
- 採用加強型帆布, 具有持久的耐用性, 為架線工和電力公用事業為基礎所設計的
- 2個內部口袋
- 底部有耐撞設計
- 排水口設計
- 重量: 0.98kg
- 產地: 中國
- 牌價: \$2,910



橢圓工具收納袋 48-22-8276



- 尺寸: 37x21x26.5cm
- 1680D尼龍材質
- 5倍的耐用性
- 2個防刀刺口袋, 總共有12個口袋
- 底部有耐撞設計
- 排水口設計
- 重量: 1.3kg
- 產地: 中國
- 牌價: \$2,910

陳列式工具掛袋 48-22-8290



- 專為高空昇降箱使用所設計的
- 耐用的乙烯基材料
- 25個口袋
- 排水口設計
- 產地: 中國
- 牌價: \$5,090

腰掛鐵鎚環 48-22-8149



- 尺寸: 2.5x10x17.8cm
- 1680D尼龍材質
- 全金屬鉚接環
- 皮帶槽, 最寬可搭配3"工作帶
- 牌價: \$546

水桶工具袋 48-22-8175



- 水桶專用設計, 可完全使用內外部空間
- 1680D尼龍材質
- 2個外部拉鍊口袋
- 32個外部口袋
- 牌價: \$1,455

**M18 HOSALC 42-55-2137
專用手提袋**

- 尺寸: 31.5x8x55cm
- M18 HOSALC工作燈專用
- 可肩背或是手提, 便於運輸
- 耐腐蝕金屬拉鍊
- 重量: 1.42kg
- 牌價: \$3,637



**M18 SAL專用手提袋
903213006
42-55-2135**

- 尺寸: 33x14x22cm
- M18 SAL三腳工作燈專用
- 可以肩背或是手提, 便於運輸
- 耐腐蝕金屬拉鍊
- 重量: 1.25kg
- 牌價: \$3,637



6mm六角鑽尾 (4入)

48-89-4644



- 六角接頭，可用於衝擊起子機
- 與一般材質相比，鈦塗層的使用壽命長達3倍
- 135度角點，啟動時不易打滑
- 尺寸：1/8" (3.2mm), 5/32" (4.0 mm), 3/16" (4.8 mm), 1/4" (6.4 mm)
- 牌價：\$455

折疊刀

48-22-1520



- 彈簧輔助開啟，可單手操作
- 不銹鋼滴點刀片，邊緣可磨利，延長使用壽命
- 刀柄附掛繩孔
- 附皮帶夾、可掛在褲子上
- 產地：中國
- 牌價：\$1,000

曲刃折疊刀

48-22-1525



- 線鎖設計，刀刃打開的時候襯片向內彈起來頂住刀片，不讓它折回
- 不銹鋼彎曲刀片，可重磨邊緣，延長刀具壽命
- 掛繩孔，可安全掛在繩上，方便存放
- 尖端穿刺設計，在穿次後可平滑切割
- 附皮帶夾，可掛在褲子
- 可單手翻轉刀片
- 牌價：\$727

多功能美工刀

48-22-1510



- 快速更換刀片
- 防止刀片意外縮回
- 金屬外殼
- 可存放5個額外的刀片
- 內建掛繩孔
- 牌價：\$455

快背美工刀 (第一代)

48-22-1901



- 可單手刀翻轉刀片，速度比傳統式快3倍
- 免工具更換刀片，更換刀片速度比傳統式快5倍
- 剝電線，可剝至10號線
- 附皮帶夾，可掛在褲子
- 牌價：\$900

快背美工刀

48-22-1502



- 刀片槽可放5片刀
- 可單手刀翻轉刀片，速度比傳統式快3倍
- 免工具更換刀片，更換刀片速度比傳統式快5倍
- 剝電線，可剝至10號線
- 附皮帶夾、可掛在褲子
- 牌價：\$1,200

快背美工刀片組 48-22-1905



- 5片入
- 微碳化物金屬，提供高達3倍以上的使用壽命
- 精密研磨工藝，加強去除毛刺處理，切割的更銳利
- 強化研磨角度工藝
- 產地：美國
- 牌價：\$128

快背美工刀片組 (50入)

48-22-1950



- 50片入
- 微碳化物金屬，提供高達3倍以上的使用壽命
- 精密研磨工藝，加強去除毛刺處理，切割的更銳利
- 強化研磨角度工藝
- 產地：美國
- 牌價：\$1,200

折疊式手刀鋸

48-22-0305



- 免工具更換刀片，更換刀片比傳統式快10倍
- 可使用於所有軍刀鋸片
- 可折疊，存儲更便利安全
- 橡膠手柄，增加舒適感、防滑
- 產地：台灣
- 牌價：\$1,400

小型鋼鋸 48-22-0012



- 可調整切割長度
- 刀片長度25.4cm
- 免工具更換刀片更換刀片比傳統式快10倍
- 橡膠手柄，增加舒適感、防滑
- 牌價：\$830

12"小型鋼鋸片18TPI

48-43-0610



- 10片入
- 刀片長度25.4cm
- 雙金屬材質，更耐用
- 用於切割1/4"-1/2"的普通材料
- 產地：美國
- 牌價：\$1,455

9mm快速切割美工刀

48-22-1960



- 自動鎖定滑動，快速調整刀片
- 細節切割刀片，銳利度比一般多50%
- 包覆成型手柄，使用更舒適
- 附皮帶夾，可掛在褲子
- 牌價：\$219



切管鉗刀片 48-22-4201



- 雙地面V形刀片：可簡潔的切割1"塑膠管 (專利申請中)
- 不銹鋼設計：提高刀具壽命，減少腐蝕
- 精密研磨：邊緣保持鋒利
- 牌價：\$273

迷彩彈簧鋸齒折疊刀

48-22-1535



- Camo塗層外觀，在各種戶外環境中完美融合
- 線鎖設計，刀刃打開的時候襯片向內彈起來頂住刀片，不讓它折回
- 不銹鋼刀片經過黑色氧化處理
- 附皮帶夾，可掛在褲子
- 可單手翻轉刀片
- 牌價：\$1,455

M12 FCOT 3"砂輪片

4932464717

- 數量: 每盒5入
- 尺寸: 3" (76mm)
- 軸心尺寸: 10mm
- 產地: 德國
- 牌價: \$546



HD18 MS 鐵工圓鋸片

48-40-4070

- 直徑: 5-3/8"(136mm)
- 齒數: 30
- 軸心: 20mm
- 最大轉速: 4500RPM
- 厚度: 1.6mm
- 產地: 日本
- 牌價: \$2,800



HD18 MS 鐵工圓鋸片

48-40-4075

- 直徑: 5-3/8"(136mm)
- 齒數: 50
- 軸心: 20mm
- 最大轉速: 4500RPM
- 厚度: 1.6mm
- 產地: 日本
- 牌價: \$3,000



M18 FMCS 鐵工圓鋸片

48-40-4215

- 直徑: 5-7/8" (149mm)
- 齒數: 34
- 軸心: 20mm
- 最大轉速: 4500RPM
- 厚度: 1.6mm
- 產地: 日本
- 牌價: \$2,500



M18 CCS66 木工圓鋸片

4932256388

- 直徑: 7-1/4" (190mm)
- 齒數: 48
- 軸心: 30mm
- 厚度: 2.8mm
- 產地: 德國
- 牌價: \$3,400



M18 FCS66 木工圓鋸片

4932464276

- 直徑: 7-1/4" (190mm)
- 齒數: 24
- 軸心: 30mm
- 厚度: 1.6mm
- 牌價: \$2,500



M18 FMCS66 鐵工圓鋸片

48-40-4515

- 直徑: 8" (203mm)
- 齒數: 42
- 軸心: 15.87mm
- 最大轉速: 5,000RPM
- 產地: 日本
- 牌價: \$3,091



M18 FMCS66 鐵工圓鋸片

48-40-4520

- 直徑: 8" (203mm)
- 齒數: 50
- 軸心: 15.87mm
- 產地: 日本
- 牌價: \$3,819



M18 FTS210 木工鋸片

FTS21018ACCY01

- 直徑: 8-1/4" (210mm)
- 齒數: 24
- 軸心: 25.4mm
- 最大轉速: 7,000RPM
- 厚度: 1.4mm
- 牌價: \$1,500



M18 FCOS230 9"砂輪片

4932451490-25

- 數量: 每盒25入
- 尺寸: 9" (230mm)
- 軸心尺寸: 22.23mm
- 產地: 德國
- 牌價: \$4,546



M18 FCOS230 9"鑽石圓鋸片

682417001

- 直徑: 9" (230mm)
- 軸心: 22.2mm
- 牌價: \$3,600



萬向起子頭

48-32-2301

- 內附11個起子頭
- 有磁性。六角夾頭接桿
- 支點鎖定在0°或30°角
- 特殊鋼和熱處理, 提供最大強度和耐久性
- 產地: 中國
- 牌價: \$1,300



戳刺銼鋸 48-22-0104



- 銼孔功能(專利), 在石膏板牆開孔的速度快2倍
- 切快速刺過板面
- 橡膠手柄, 增加舒適感、防滑
- 產地: 台灣
- 牌價: \$600

去毛刺筆 48-22-4255



- 尺寸: 1x1x14cm
- 可輕鬆去除銅管和PVC的毛刺
- 用全金屬設計
- 刀片經過熱處理並塗有黑色氧化物
- 防滑夾可夾在衣服的口袋或工具袋中
- 重量: 0.02kg
- 牌價: \$273

高空電纜剝皮刀

48-22-1924



- 尺寸: 23.8x2.5x3.8cm
- 適用於剝纜線
- 容易掛起
- 不銹鋼刀片
- 刀片護罩可以夾在皮帶上
- STICKWORK™三合一勾環
- 重量: 0.15kg
- 產地: 台灣
- 牌價: \$1,090





9.5mm攝相機組

48-53-0130



- 2312-21機型專用
- 堅固耐用，防水
- 產地：中國
- 牌價：\$5,455

攝相機延長管

48-53-0140



- 2311-21與2312-21機型專用
- 擴展攝像頭達到244cm
- 堅固耐用，防水施工
- 產地：中國
- 牌價：\$4,920

註：不包含鏡頭

600mL 鋁桶香腸包套件組

48-08-0905



· 牌價：\$2,300

2m/6FT捲尺鑰匙圈

48-22-5506

- 捲尺使用尼龍粘著材質保護
- 皮帶鑰匙扣
- 5點加強型固定
- 產地：中國
- 牌價：\$337



3m/10FT捲尺

48-22-7812

- 捲尺使用尼龍粘著材質保護
- 4點加強型固定
- 內置皮袋掛
- 產地：中國
- 牌價：\$364



3m捲尺

48-22-6613



- 捲尺使用尼龍粘著材質保護
- 5點加強型固定
- 前端洞孔可鐵釘固定
- 產地：中國
- 牌價：\$546

5m/16FT捲尺

48-22-6617



- 捲尺使用尼龍粘著材質保護
- 5點加強型固定
- 前端洞孔可鐵釘固定
- 產地：中國
- 牌價：\$655

8m/26FT捲尺

48-22-6626



- 捲尺使用尼龍粘著材質保護
- 5點加強型固定
- 前端洞孔可鐵釘固定
- 產地：中國
- 牌價：\$910

5m全公分自停捲尺

48-22-6845



- 捲尺使用尼龍粘著材質保護
- 尺帶拉出可長達3m不彎曲
- 5點加強固定
- 耐用的自停機制
- 產地：中國
- 牌價：\$728

8m全公分自停捲尺

48-22-6848



- 捲尺使用尼龍粘著材質保護
- 尺帶拉出可長達3m不彎曲
- 5點加強固定
- 耐用的自停機制
- 產地：中國
- 牌價：\$955

5m全公分磁性捲尺

48-22-0605

- 捲尺使用尼龍粘著材質保護
- 5點加強固定
- 專利手指停止設計，在回縮尺帶時可以保護手指
- 尺帶拉出可長達3.6M不彎曲
- 產地：中國
- 牌價：\$728



8m全公分磁性捲尺

48-22-0608

- 捲尺使用尼龍粘著材質保護
- 5點加強固定
- 專利手指停止設計，在回縮尺帶時可以保護手指
- 尺帶拉出可長達3.6M不彎曲
- 產地：中國
- 牌價：\$873



5m全公分強化捲尺

48-22-9706

- EXO360™ 尺帶技術，將整個尺帶360度封裝高密度塗層，保護尺帶邊緣並防止扭結，同時提供最佳的耐磨性
- 可承受24M墜落測試
- 尺帶拉出可長達3M不彎曲
- 手指停止設計，在回縮尺帶時可以保護手指
- 產地：中國
- 牌價：\$873



8m全公分強化捲尺

48-22-9707

- EXO360™ 尺帶技術，將整個尺帶360度封裝高密度塗層，保護尺帶邊緣並防止扭結，同時提供最佳的耐磨性
- 可承受24M墜落測試
- 尺帶拉出可長達3M不彎曲
- 手指停止設計，在回縮尺帶時可以保護手指
- 產地：中國
- 牌價：\$1,237



攜帶式帶鋸機桌
48-08-0260N



- HBS120E / M18 CBS125 機型專用
- 重量: 15.4kg
- 產地: 中國
- 牌價: \$16,290

鎚鑽集塵罩
48-03-3135



- 尺寸: 10.3x17.5cm
- 適用於任何SDS-Plus免出力鎚鑽機型
- 透明套筒呈現最佳可視性和準確性
- 最長可搭配使用8" SDS Plus鑽頭
- 無須吸塵器
- 牌價: \$909



直角起子轉接頭

48-32-2390



- 優化的Internal Shockzone™設計, 吸收峰值扭力並防止鎖破裂
- 1.4" 超薄頭, 可輕鬆進入工作空間
- 淬硬齒輪可增加扭矩傳遞
- 定制的Alloy76™鋼, 可延長使用壽命
- 配有磁鐵吸住鑽頭
- 牌價: \$1,055

M12 FRAIWF保護套

49-16-2564

- 專為M12 FRAIWF機型設計
- 輕巧的設計, 保護工具和工作表面
- 耐用的特殊橡膠, 耐腐蝕性材料的設計
- 柔性材料, 安裝和拆卸都很容易
- 重量: 0.01kg
- 牌價: \$1,273



M12 FIW保護套

49-16-2554

- 專為M12 FIW機型設計
- 輕巧的設計, 保護工具和工作表面
- 耐用的特殊橡膠, 耐腐蝕性材料設計
- 柔性材料, 安裝和拆卸都很容易
- 重量: 0.01kg
- 牌價: \$1,164



M12 FID保護套

49-16-2553

- 專為M12 FID機型設計
- 輕巧的設計, 保護工具和工作表面
- 耐用的特殊橡膠, 耐腐蝕性材料設計
- 柔性材料, 安裝和拆卸都很容易
- 重量: 0.01kg
- 牌價: \$1,164



M18 FIW212

保護套 49-16-2854

- 專為M18 FIW212機型設計
- 輕巧的設計, 保護工具和工作表面
- 耐用的特殊橡膠, 耐腐蝕性材料設計
- 柔性材料, 安裝和拆卸都很容易
- 重量: 0.07kg
- 牌價: \$1,545



M18 FMTIW2F12

保護套 49-16-2960

- 專為M18 FMTIW2F12機型設計
- 輕巧的設計, 保護工具和工作表面
- 耐用的特殊橡膠, 耐腐蝕性材料設計
- 柔性材料, 安裝和拆卸都很容易
- 重量: 0.45kg
- 牌價: \$1,819



M18 FMTIW

保護套 49-16-2861

- 專為M18 FMTIW機型設計
- 輕巧的設計, 保護工具和工作表面
- 耐用的特殊橡膠, 耐腐蝕性材料設計
- 柔性材料, 安裝和拆卸都很容易
- 重量: 0.10kg
- 牌價: \$1,819



M18 FHIWF12

保護套 49-16-2767

- 專為M18 FHIWF12機型設計
- 輕巧的設計, 保護工具和工作表面
- 耐用的特殊橡膠, 耐腐蝕性材料設計
- 柔性材料, 安裝和拆卸都很容易
- 重量: 0.13kg
- 牌價: \$2,279



M18 FRT
拉釘槍保護套

M18 FRT-PB

- 專為M18 FRT機型設計
- 輕巧的設計, 保護工具和工作表面
- 耐用的特殊橡膠, 耐腐蝕性材料設計
- 牌價: \$1,455



1/2"切銅管器

48-22-4250

- 尺寸: 5.1x2x4cm
- 切割能力: 1/8" - 5/8" (3.1-15.9mm)
- 免工具更換刀片
- 銘錫筒, 把手容易掌握
- 重量: 0.11kg
- 牌價: \$819



1"切銅管器

48-22-4251

- 尺寸: 7.6x2.5x5.7cm
- 切割能力: 1/8" - 1-1/8" (3.1-28.5mm)
- 免工具更換刀片
- 銘錫筒, 把手容易掌握
- 重量: 0.18kg
- 牌價: \$1,182



1.5"切銅管器

48-22-4252

- 尺寸: 17.8x4.3x7.1cm
- 切割能力: 1/8" - 1-5/8" (3.1-41.3mm)
- 免工具更換刀片
- 銘錫筒, 4輓設計
- 鉸刀切割平滑
- 重量: 0.56kg
- 牌價: \$3,091



M18 CLT牛筋繩

49-16-2712

- 包裝尺寸: 3.5x15x17.7cm
- 牛筋繩規格: 2.0mm
- 牛筋繩總長: 45M
- 高級聚合物材質
- 特殊螺旋式設計
- 重量: 0.17kg
- 牌價: \$819



M18 CLT
牛筋繩頭總成

49-16-2714

- 包裝尺寸: 11x11x6.9cm
- 牛筋繩規格: 2.0mm
- 牛筋繩總長: 6M
- 30秒內簡易安裝
- 特殊螺旋式設計
- 重量: 0.8kg
- 牌價: \$1,600



M18 CLT背帶組

49-16-2722

- 尺寸: 22.5x8x6cm
- 襯墊可增加使用時身體舒適
- 減少疲勞感
- 牌價: \$873



單點式背帶

ST08

- 不鏽鋼夾釦
- 耐用尼龍布料
- 背帶長度可自行調整
- 產地: 台灣
- 牌價: \$260



18V鋰電無碳刷快拆修邊機配件

M18 FOPH-EA

- 與M18 FOPHLTKIT-0動力頭QUIK-LOK™配件系統兼容
- 專為景觀維護專業需求而設計
- 銳利又完美的草坪修剪，人行道和小路邊緣修剪
- 可調高度和導向輪有助於獲得最佳工具性能和控制
- 203mm刀片，使用壽命長且耐用
- 高達3,900 RPM的切割效果有效且美觀
- 牌價：\$7,272



18V鋰電無碳刷快拆20"籬笆剪配件

M18 FOPH-HTA

- 與M18 FOPHLTKIT-0動力頭QUIK-LOK™配件系統兼容
- 最大切割直徑為25 mm
- 508mm刀片可一次修剪更多面積，增加工作效率
- 鉸接頭有12個位置調整，0°至270°，提供最舒適的角度並輕鬆修剪高大的樹籬頂部
- 刀片尖端防護裝置可保護刀片避免與堅硬物體直接碰撞 (例如柵欄)
- 可搭配94cm延伸桿一起使用
- 牌價：\$11,819



18V鋰電無碳刷快拆10"鏈鋸配件

M18 FOPH-CSA

- 與M18 FOPHLTKIT-0動力頭QUIK-LOK™配件系統兼容
- 鋸高處樹枝的最佳選擇
- 254mm鏈板，並自動上油
- 樹枝拔鉤，非常適拉開樹枝
- 可搭配94cm延伸桿一起使用
- 牌價：\$9,091



18V鋰電無碳刷快拆延長桿

M18 FOPH-EXA

- 與M18 FOPHLTKIT-0動力頭QUIK-LOK™配件系統兼容
- 增加94cm的長度，工具使用起來更安全，無需梯子
- 牌價：\$3,637



21"割草機刀片 49-16-2734

- 與M18 F2LM53割草機兼容
- 鋼材提供更高的耐用性和使用壽命
- 精密加工的切削刃提高了切削質量
- 長度21"



· 牌價：\$1,000



高揚程21"割草機刀片 49-16-2735

- 與M18 F2LM53割草機兼容
- 優化的刀片齒將草和碎屑切碎成更細的碎片
- 鋼材提供更高的耐用性和使用壽命
- 精密加工的切削刃提高了切削質量
- 長度21"



· 牌價：\$1,200



割草機外罩 49-16-2736

- 與M18 F2LM53割草機兼容
- 內建拉鏈便於套裝和拆卸
- 耐用材質，使用壽命更長
- 提供全機覆蓋



· 牌價：\$1,273



M18 BLTRC牙條剪替換刀片
BLTRC18ACCY01

- 切割模具涵蓋了最常見的螺柱尺寸：
1/4、3/8 和 1/2 英寸
- 旋轉模具即可更換
- 牌價：\$4,546



M18FTR雕刻座組
48-10-5601

- 與M18 FTR配件系統兼容
- 深度桿可微調
- 包含防塵罩
- 切入深度達2"
- 牌價：\$5,455



M18FTR修邊座組
48-10-5602

- 與M18 FTR配件系統兼容
- 1/4"可調鑽頭深度
- 堅固的鋁製機身
- 專有的驅動鑽頭，安裝容易
- 內含4mm六角扳手，用於鑽頭調整和主軸鎖定
- 牌價：\$5,091



EXACT™開孔機模具1/2"-2"

49-16-2693

- (1) EXACT™ 1/2" 不銹鋼模具 (49-16-2660S)
- (1) EXACT™ 1/2" 不銹鋼沖頭 (49-16-2661S)
- (1) EXACT™ 3/4" 模具 (49-16-2662)
- (1) EXACT™ 3/4" 沖頭 (49-16-2663)
- (1) EXACT™ 1" 模具 (49-16-2664)
- (1) EXACT™ 1" 沖頭 (49-16-2665)
- (1) EXACT™ 1-1/4" 模具 (49-16-2666)
- (1) EXACT™ 1-1/4" 沖頭 (49-16-2667)

- (1) EXACT™ 1-1/2" 模具 (49-16-2668)
- (1) EXACT™ 1-1/2" 沖頭 (49-16-2669)
- (1) EXACT™ 2" 模具 (49-16-2670)
- (1) EXACT™ 2" 沖頭 (49-16-2671)
- (1) 7/16" 拉桿 (49-16-2680)
- (1) 3/4" 拉桿 (49-16-2681)
- (1) 工具箱



· 牌價：\$20,000

EXACT™開孔機模具2-1/2"-4"

49-16-2695

- (1) EXACT™ 2-1/2" 模具 (49-16-2672)
- (1) EXACT™ 2-1/2" 沖頭 (49-16-2673)
- (1) EXACT™ 3" 模具 (49-16-2674)
- (1) EXACT™ 3" 沖頭 (49-16-2675)
- (1) EXACT™ 3-1/2" 模具 (49-16-2676)
- (1) EXACT™ 3-1/2" 沖頭 (49-16-2677)
- (1) EXACT™ 4" 模具 (49-16-2678)
- (1) EXACT™ 4" 沖頭 (49-16-2679)

- (1) 1-1/8" 拉桿 (49-16-2682)
- (1) 工具箱



· 牌價：\$32,728



7/16"拉桿
49-16-2680
· 牌價：\$1,454



3/4"拉桿
49-16-2681
· 牌價：\$1,545



1-1/8"拉桿
49-16-2682
· 牌價：\$1,818

三腳架式6"管鏈虎鉗 **48-22-8690**

- STABLE LOK™ 設計，堅固耐用與切割穩定
- 兩個步驟就可完成設置
- 可固定高達6"的鐵管
- 平衡提手把，方便運送
- 可調節腳架高度
- 調整間距 ±3°
- 牌價：\$25,091



FTS210專用鋸台腳架 TSS 1000



- 尺寸: 長57.8cm x 高55.9cm
- 重量僅 6.6kg, 易於運輸到工作現場
- 最多可承重 82kg
- 快速釋放支架可將鋸台牢牢固定到位
- 一支腳可調整, 用於在不平坦的地面上
- 牌價: \$5,091

12V鋰電充電寶分享器

M12 TC-0

- 也可以為M12鋰電池充電
- 1.5AH/2.0AH/3.0AH電池組可在2小時/2.5小時/ 4小時或更少充飽電
- 2.1A USB輸出
- 包括一條USB線
- 牌價: \$3,819



18V鋰電電源分享器

M18 USB PS HJ2-0

- M18系列電池專用
- 附USB充電功能, 適用於MP3、手機、數位相機、GPS
- 牌價: \$1,782



M18HCC專用CU/AL刀頭組 4932430839



- 剪鋼和鋁合金電纜CU/AL
- 專為在狹窄空間切入所設計
- 優化的幾何形狀刀片設計
- 防鉗口擴散設計專利
- 使用六角扳手更換刀片
- 牌價: \$20,000



M18HCC專用CU/AL刀片

4932464498



- 剪鋼和鋁合金電纜CU/AL
- 專為在狹窄空間切入所設計
- 優化的幾何形狀刀片設計
- 使用六角扳手更換刀片
- 牌價: \$5,455

M18 HCC專用ACSR刀頭組 49-16-2773

- 剪鋼芯鋁纜ACSR
- 專為在狹窄空間切入所設計
- 優化的幾何形狀刀片設計, 最多可達1,000次剪切
- 防鉗口擴散設計專利
- 使用六角扳手更換刀片
- 牌價: \$20,909



M18 HCC專用ACSR刀片

48-44-0412



- 剪鋼芯鋁纜ACSR
- 專為在狹窄空間切入所設計
- 優化的幾何形狀刀片設計, 最多可達1,000次剪切
- 使用六角扳手更換刀片
- 牌價: \$6,909

M18 HCCT 專用CU/AL刀頭組 4932464497

- 剪鋼和鋁合金電纜CU/AL
- 專為在狹窄空間切入所設計
- 優化的幾何形狀刀片設計
- 防鉗口擴散設計專利
- 使用六角扳手更換刀片
- 牌價: \$24,000



M18 HCCT 專用U型壓接頭組

**49-16-U000
208101002**



- 專有的鉗口對準設計
- #8-600 MCM Cu
- #8-350 MCM Dual Rated
- 牌價: \$24,000

M18 HCC 專用細絞線刀頭組

49-16-2778

- 專剪細絞線
- 專為在狹窄空間切入所設計
- 優化的幾何形狀刀片設計
- 防鉗口擴散設計專利
- 使用六角扳手更換刀片
- 牌價: \$24,000



M18 HCC 專用細絞線刀片

48-44-2778



- 剪鋼芯鋁纜ACSR
- 專為在狹窄空間切入所設計
- 優化的幾何形狀刀片設計
- 使用六角扳手更換刀片
- 牌價: \$11,000

V 型口水泵鉗



**六角形
夾口**
精密貼合牢固



型號	品名	鉗口尺寸	絞孔尺寸	牌價
48-22-6208	8" V型口水泵鉗	1-1/2"	1-1/2"	\$636
48-22-6210	10" V型口水泵鉗	2"	2"	\$818
48-22-6212	12" V型口水泵鉗	2-3/4"	2-3/4"	\$1,000

電工鉗

多出**2倍**的使用壽命
邊緣碳化鐵處理



型號	品名	牌價
48-22-6100	9"高橫桿壓接/電工鉗	\$927

斜口鉗

多出**2倍**的使用壽命
邊緣碳化鐵處理



型號	品名	牌價
48-22-6106	6"斜口鉗	\$600
48-22-6108	8"斜口鉗	\$727

剝線鉗

快速單手操作



型號	剝線尺寸	牌價
48-22-6109	10-18AWG實心線, 12-20AWG標準線	\$727



C 型固定鉗



型號	品名	牌價
48-22-3521	11"可旋轉C型固定鉗	\$909
48-22-3522	6"可旋轉C型固定鉗	\$600

鋁製水管鉗

**可夾
大表面**



型號	品名	長度	最大夾持面	牌價
48-22-7210	10"鋁製水管鉗	10"	1-1/2"	\$1,273
48-22-7212	12"鋁製水管鉗	12"	2"	\$1,455
48-22-7214	14"鋁製水管鉗	14"	2"	\$1,636
48-22-7218	18"鋁製水管鉗	18"	2-1/2"	\$2,364
48-22-7224	24"鋁製水管鉗	24"	3"	\$3,636

活動扳手

**夾口不會退回
專有技術螺絲**



平行夾口

型號	品名	長度	牌價
48-22-7406	6"活動扳手	6"	\$600
48-22-7408	8"活動扳手	8"	\$818
48-22-7410	10"活動扳手	10"	\$873
48-22-7412	12"活動扳手	12"	\$1,091
48-22-7415	15"活動扳手	15"	\$2,091
48-22-7508	8"寬口活動扳手	8"	\$909



平角菱格紋鐵鎚



型號	品名	長度	重量	牌價
48-22-9016	17oz平角菱格紋鐵鎚	40cm	0.86kg	\$2,182
48-22-9022	22oz平角菱格紋鐵鎚	38cm	1.0kg	\$2,182

平角平面鐵鎚



型號	品名	長度	重量	牌價
48-22-9017	17oz平角平面鐵鎚	40cm	0.86kg	\$2,182
48-22-9023	22oz平角平面鐵鎚	38cm	1.0kg	\$2,182

羊角平面鐵鎚



型號	品名	長度	重量	牌價
48-22-9080	20oz羊角平面鐵鎚	35cm	0.9kg	\$2,182

雷射檢測儀 (接收器)

LLD50

產品特色:

- 50M使用範圍
- 1.5mm的精確度
- 精確和粗略的精度設置
- LED和音頻指示
- 快速反饋設置和校準
- 夾子便于安裝在水平儀，標桿、木材、磁鐵，可在鐵質材料上快速定住



牌價: 6,910

墨線儀雷射定位板

48-35-1111

產品特色:

- 高可見度照明
- 寬磁性底座，稀土磁鐵
- 1/4"和1cm增量
- 高對比度反射面
- 與雷射墨線儀一起使用
- 內建吊孔

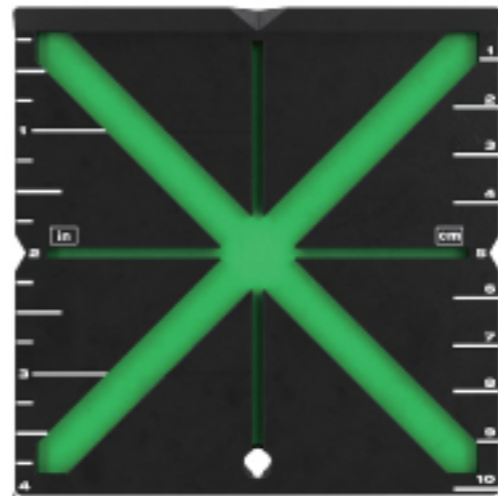

牌價: 819

墨線儀夾具

48-35-1313

產品特色:

- 易於雷射對準，中心槽
- 薄型設計
- 牢固，安全的抓地力
- 集成螺絲和釘子吊孔
- 橡膠齒



牌價: 1,091

墨線儀三腳架

48-35-1411

產品特色:

- 底部安裝點，最低應用
- 使用壽命更長，加強齒輪傳動
- 可移動雷射安裝板
- 15"精度調整
- 輕巧的鋁質設計
- 可調式雲台
- 高度可延伸到1.8M



牌價: 3,819



高張力起子頭組

- 每個起子頭均具有Wear Guard Tip™，提供更高的耐磨性
- SHOCKWAVE™起子頭可吸收峰值扭矩並防止斷裂
- 起子頭由美沃奇獨家Alloy76™鋼材製成，並進行了熱處理來延長使用壽命
- 與競爭對手起子頭相比，使用壽命多50倍

18入

48-32-4403
牌價: \$1,182



- (1) 四角型起子2" SQ3
- (1) 扁字起子1" SL 1/4"
- (2) 四角型起子2" SQ2
- (1) 扁字起子1" SL 3/16"
- (1) 四角型起子1" SQ2
- (1) 四角型起子1" SQ1
- (1) SHOCKWAVE™磁性套筒頭
- (1) 十字起子2" P3
- (2) 十字起子2" P2
- (1) 十字起子1" P3
- (1) 十字起子1" P2
- (1) 十字起子1" P1
- (1) 十字起子3-1/2" P2
- (1) 四角型起子3-1/2" SQ2
- (1) 星型起子TORX® 2" T15
- (1) 星型起子TORX® 2" T25

40入

48-32-4006
牌價: \$2,000



- (2) 星型起子TORX® Bit 2" T25
- (1) 星型起子TORX® Bit 2" T20
- (2) 星型起子TORX® Bit 1" T25
- (1) 星型起子TORX® Bit 1" T20
- (1) 星型起子TORX® Bit 1" T15
- (1) 四角型起子2" SQ3
- (1) 四角型起子2" SQ2
- (1) 四角型起子1" SQ3
- (2) 四角型起子1" SQ2
- (1) 四角型起子1" SQ1
- (1) 扁字起子2" #10 Bit
- (1) 扁字起子1" #8 Bit
- (1) 扁字起子1" #10 Bit
- (1) SHOCKWAVE™磁性套筒頭
- (1) 十字起子小頭1" PR2 Bit
- (1) 十字起子2" P3
- (4) 十字起子2" P2
- (1) 十字起子1" P3
- (2) 十字起子1" P2

- (1) 十字起子1" P1
- (1) 六角起子頭1" 5/32"
- (1) 六角起子頭1" 3/16"
- (1) 六角起子頭1" 1/8"
- (1) 六角起子頭1" 1/4"
- (1) 5/16"磁性螺帽起子
- (1) 3/8" Socket Adapter
- (1) 3/8"磁性螺帽起子
- (1) 3/16" SHOCKWAVE 六角起子
- (1) 1/8" 鑽頭
- (1) 1/4" SHOCKWAVE 六角起子
- (1) 1/4"磁性螺帽起子
- (1) 1/2"插座接桿

74入

48-32-4062
牌價: \$2,546

- (1) SHOCKWAVE™磁性套筒頭
- (1) 1/4"磁性螺帽起子
- (1) 5/16"磁性螺帽起子
- (1) 3/8"插座接桿
- (2) 十字起子1" P1
- (11) 十字起子1" P2
- (1) 十字起子1" PR2
- (3) 十字起子1" P3
- (2) 四角型起子1" SQ1
- (4) 四角型起子1" SQ2
- (2) 四角型起子2" SQ3
- (1) 扁字起子1" #8 Bit
- (2) 扁字起子1" #10 Bit

- (1) 1"六角1/4"起子頭
- (1) 1"六角1/8"起子頭
- (1) 1"六角3/16"起子頭
- (1) 1"六角9/64"起子頭
- (1) 1"六角5/32"起子頭
- (1) 六角3mm 312快脫起子頭
- (1) 六角4mm 312快脫起子頭
- (1) 六角5mm 312快脫起子頭
- (1) 六角6mm 312快脫起子頭
- (1) 星型起子TORX® 1" T10
- (2) 星型起子TORX® 1" T15
- (4) 星型起子TORX® 1" T20
- (7) 星型起子TORX® 1" T25

- (2) 星型起子TORX® 1" T27
- (2) 星型起子TORX® 1" T30
- (2) 2"十字起子#2 Bit
- (1) P3 2"快脫起子頭
- (2) SQ2 2"快脫起子頭
- (1) SQ3 2"快脫起子頭
- (1) T20 2"快脫起子頭
- (1) T25 2"快脫起子頭
- (1) P2 3 1/2"快脫起子頭
- (1) SQ2 3 1/2"快脫起子頭
- (1) T25 3 1/2"快脫起子頭
- (1) T20/T25雙起子頭
- (1) P2/SL #10雙起子頭

- (1) P2/SQ2雙起子頭
- (1) P2/T25雙起子頭



高張力雙頭套筒轉接座

- 由美沃奇獨家Alloy76™鋼材製成，並進行了熱處理來延長使用壽命
- 優化的Shockzone™可吸收峰值扭矩並防止斷裂

1/4"x2"

48-32-5030
牌價: \$164



尺寸: 1/4" (2分)六角衝擊接頭
長度: 50.8mm

3/8"x2"

48-32-5031
牌價: \$219



尺寸: 3/8" (3分)六角衝擊接頭
長度: 50.8mm

1/2"x2"

48-32-5034
牌價: \$246



尺寸: 1/2" (4分)六角衝擊接頭
長度: 50.8mm

3入

48-32-5033
牌價: \$455

尺寸: 1/4"、3/8"、1/2"六角衝擊接頭
長度: 50.8mm





口袋水平尺

管道鎖定水平尺



型號	長度	寬度	高度	重量	磁吸功能	牌價
48-22-5603	76mm	19mm	44mm	0.14kg	有	\$1,000



型號	長度	寬度	高度	重量	磁吸功能	牌價
48-22-5001	38mm	14mm	44mm	0.04kg	無	\$728

口袋型水平儀

三氣泡水平尺



型號	長度	寬度	高度	重量	磁吸功能	牌價
48-22-5102V	78mm	20mm	53mm	0.15kg	有	\$910

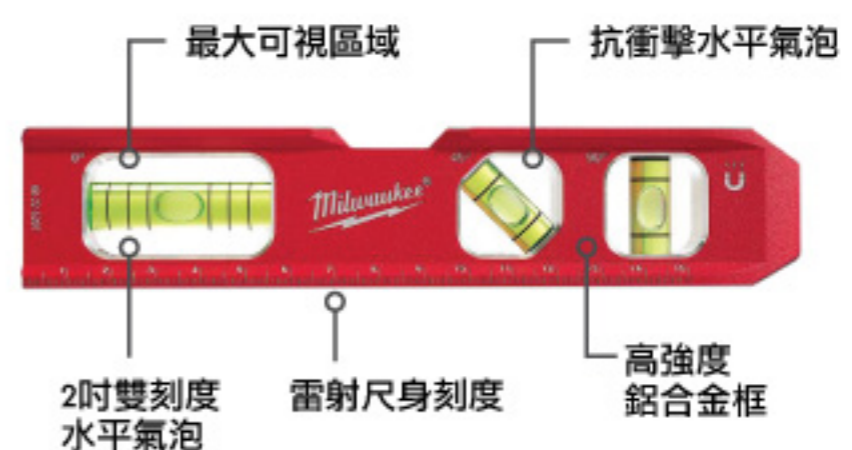

型號	長度	寬度	高度	重量	磁吸功能	牌價
48-22-5207V	178mm	19mm	37mm	0.165kg	有	\$1,455

升級整個M18系統的性能

與M18 REDLITHIUM-ION鋰電池相比，M18 REDLITHIUM-ION鋰電池輸出功率更高，運行溫度更低，同時提供了更長的運行時間和更快的充電速度。在一個完全相容的系統下，用戶可以在M18電池的所有三個部分中體驗更快的應用速度和更高的生產力。

高需求

所有電池中最大的電量和運行時間*。可有效率地替換掉插電和引擎產品，具有理想的性能、可滿足高要求的應用和工具。

*與M18 REDLITHIUM-ION紅鋰電池相比



附加電量

與輕量型電池相比，功率和運行時間更長，在性能和重量方面達到了很好的平衡，適用於各種工具和應用。



輕量型電池

功能強大、重量更輕、尺寸更小，減輕用戶的疲勞，更適合狹窄空間。非常適合日常工作、以及輕巧的工具，用戶需要輕型的尺寸。





效能第一 超越無限

正晴百貨股份有限公司

<http://www.king-light.com>

<http://www.milwaukeeetool.asia>

E-mail: info@king-light.com

桃園辦公室

桃園市觀音區忠愛路二段198之176號
電話: 03-4982158 傳真: 03-4988169

台中辦公室

台中市大雅區永和路六甲巷2-5號
電話: 04-25603273 傳真: 04-25603243

台南辦公室

台南市南區永成路二段499-2號
電話: 06-2620664 傳真: 06-2629142



Milwaukee官網



FB 粉絲頁



LINE@



Instagram



YouTube